

Katalog 2023–2024

# Klimatizace

Chlazení a vytápění  
pro váš domov



Roční období se mění.  
Dokonalé klima zůstává.

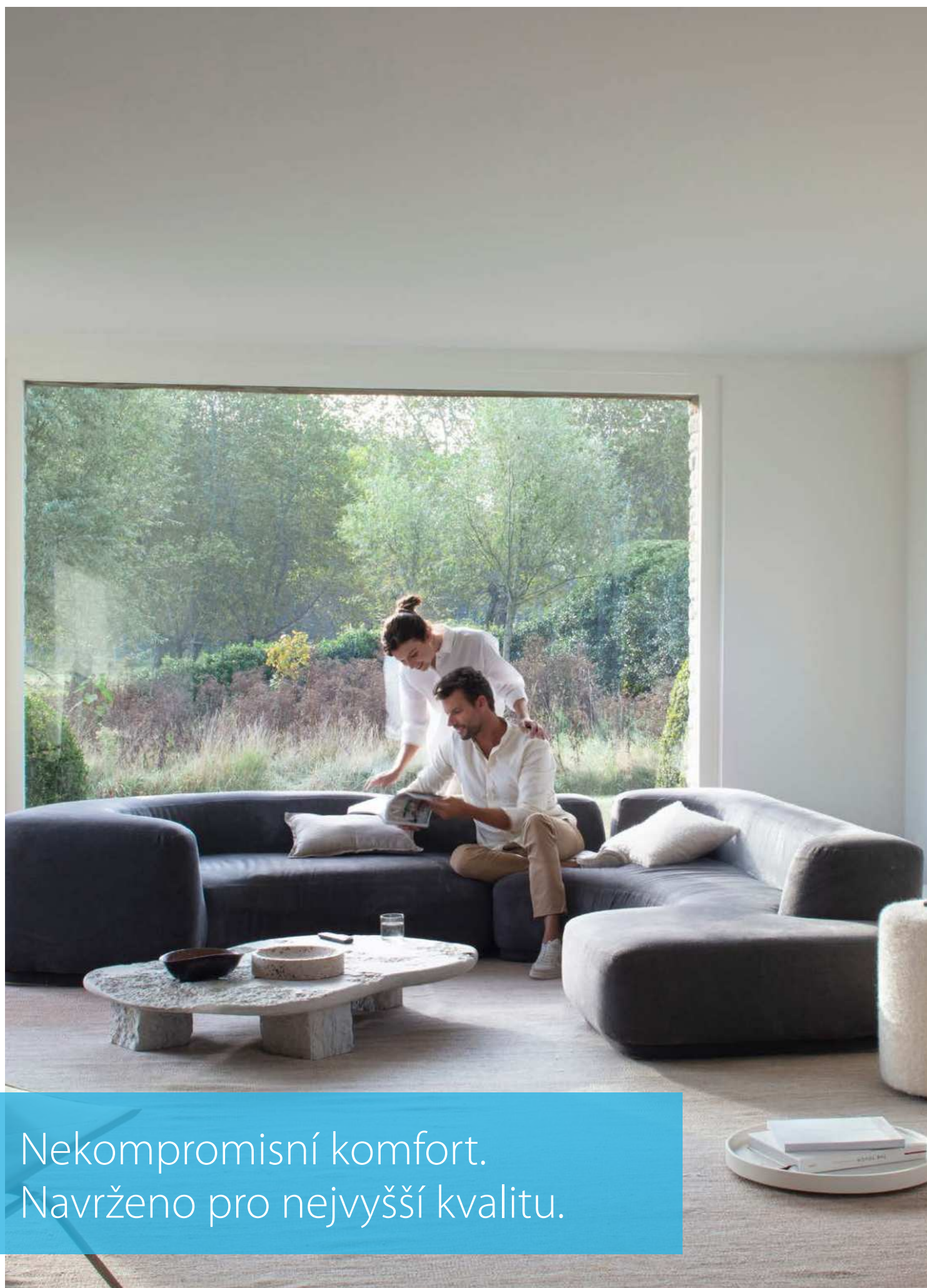

Nekompromisní komfort.  
Navrženo pro nejvyšší kvalitu.



## Proč zvolit Daikin

Slibujeme, že se budete moci spolehnout na společnost Daikin při zajišťování **naprostého komfortu**. Slibujeme, že dosáhneme **technologické výjimečnosti, splníme standardy vysoké kvality a se zaměřením na design**.

Naše starost o planetu je nepochybná. Naše produkty mají **nejnižší spotřebu energie**. Neustále je inovujeme, abychom ještě více snížili dopad řešení HVAC-R (Heating, Ventilation, Air conditioning, Refrigeration) na životní prostředí.

Setrváme i nadále na **vedoucí celosvětové pozici**, a to díky našim specializovaným odborným znalostem ve všech tržních sektorech, které se kombinují s 90 lety zkušeností. To vše nám umožňuje poskytovat přidanou hodnotu v rámci dlouhodobých vztahů, které jsou založeny na důvěře a respektu.

Servisní střediska Daikin poskytují **technickou podporu** před i po prodeji a při dodávce našich produktů. Jsou rychlá, spolehlivá a chápou vaše potřeby. Jejich rady jsou **přizpůsobeny konkrétním požadavkům zákazníků**: poskytnou vám pomoc přímo v místě instalace, pomáhají s instalací, řešením problémů a údržbou.

Poskytujeme našim odborným instalačním firmám **produktová technická školení**, takže můžou rychle a profesionálně reagovat, pokud potřebujete s čímkoliv pomoci.

# Proč si vybrat systém Daikin split nebo multisystém?

## Výhody pro instalační techniky

### JEDNODUCHÁ INSTALACE

Ve světě, ve kterém jsou systémy poskládány z modulů pro jednoduchou instalaci a výměnu, je společnost Daikin na čele peletonu, protože všechny hlavní komponenty jsou přednastaveny výrobcem a instalace probíhá postupem plug-and-play. To minimalizuje čas strávený u zákazníka, zjednodušuje přepravu a umožňuje instalačnímu technikovi optimalizovat svůj čas a úsilí.

### SLUŽBY

Použití dálkového online monitorování v reálném čase umožňuje plánovat servis předem tím nejefektivnějším způsobem. Jen tak může servisní technik minimalizovat prostoje včasným objednáním náhradních dílů pro dodávku just-in-time, pro předem plánovanou servisní návštěvu v čase, který zákazníkovi vyhovuje.

### SPOLEHLIVÉ PRODUKTY

Společnost Daikin zaručuje, že jsou její produkty vyrobeny z vysoce kvalitních materiálů a podle nej přísnějších výrobních norem, aby byla zajištěna nejvyšší spolehlivost. Servisní technici mohou tedy s jistotou doporučit Daikin pro nejlepší výkon.

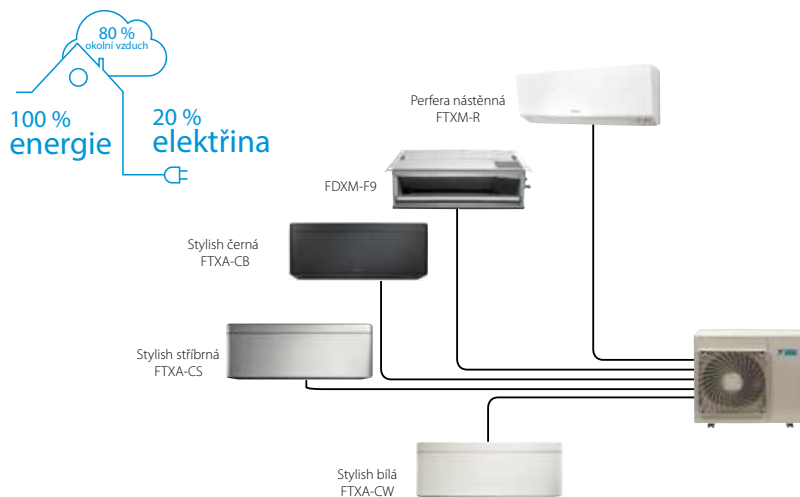

## Jedna nebo více místností, volba je na vás.

Pokud zvolíte venkovní jednotku multi, můžete k ní připojit až 5 vnitřních jednotek a vytvořit tak dokonalé klima v celém domě. Všechny vnitřní jednotky lze samostatně ovládat a nemusí být instalovány ve stejné místnosti ani ve stejnou dobu. Ve srovnání s více párovými děleními instalacemi šetří jednotka multi prostor, je tišší, snadněji se instaluje a udržuje.

## Co je tepelné čerpadlo využívající technologii vzduch-vzduch?

Tepelná čerpadla získávají teplo z venkovního vzduchu, i když je venku zima. Používají elektřinou poháněný kompresor a jsou mimořádně účinné při vytápění bytu nebo domu. Tepelná čerpadla Daikin jsou velmi tichá a používají nejmodernější technologie, čímž šetří náklady. S tepelným čerpadlem Daikin 80 % energie využité pro vytápění vašeho domova pochází z venkovního vzduchu, což je bezplatný a nekonečně obnovitelný zdroj energie! Pro chlazení se cyklus systému obrátí a teplo se odebírá ze vzduchu uvnitř.



## Kombinace tepelných čerpadel vzduch-vzduch a vzduch-voda pro maximální komfort

„ Největší výhodou dvou samostatných systémů je, že v přízemí je neustále správná teplota a v horních patrech můžeme vytápět podle potřeby. Neutrácíme za vytápění v ložnicích, ale v případě potřeby mohou být místnosti okamžitě vytopeny. Další výhodou je, že v létě může systém místnosti ochlazovat. “

**Simon** renovoval svůj terasovitý dům a zkombinoval různé technologie Daikin. Instaloval nízkoteplotní tepelné čerpadlo vzduch-voda Daikin Altherma (nástěnný model 6 kW + zásobník 300 l) pro vytápění přízemí a přípravu teplé vody. Pro vytápění a chlazení ložnic zvolil Daikin vzduch-vzduch Multisplit se 4 vnitřními jednotkami.

# Jaké jsou výhody

## ...nástěnné jednotky?

Nástěnné jednotky se snadno instalují. Mohou být umístěné nenápadně vysoko na stěně, kde vylepší vzhled místnosti. Ať již je vaše místnost malá nebo velká, máme jednotky s výkonem, které zajistí klima, jaké si přejete a jaké vyhovuje vašemu rozpočtu. Můžeme nabídnout cokoliv od vysoce účinných designových jednotek až po jednotky, které mají vynikající poměr ceny a výkonu. V zájmu zajištění maximálního pohodlí lze všechny modely regulovat přes WLAN síť pomocí aplikace Daikin Online Controller.



## ...jednotky do podhledu?

Jednotky do podhledu nabízejí téměř „neviditelné“ řešení, protože mají malé rozměry a vidět jsou pouze mřížky výstupu a sání vzduchu. Navíc nezabírají místo na podlaze nebo na zdi, takže můžete zařídit místnost libovolně podle svých přání. Nízká spotřeba motorů DC ventilátorů nabízí maximální úsporu energie. A samozřejmě máme širokou řadu jednotek, které vyhovují místnostem všech velikostí. Modely jsou vybaveny doplňkovým online ovládním pro maximální pohodlí.



## Jednotky do podhledu lze kombinovat s:

### Automatickým čištěním filtru

- › Čištění filtru se provádí automaticky v čase nastaveném přes dálkové ovládání.
- › Prach se shromažďuje do zásobníku integrovaného v jednotce.
- › Když je zásobník plný prachu, prach se snadno odstraní vysavačem bez nutnosti otevření jednotky.

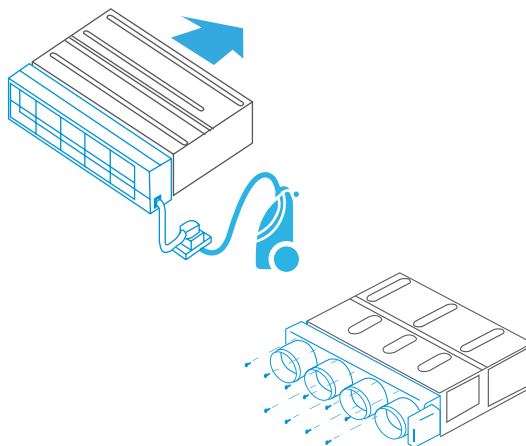

### Sadou pro více zón

- › Sada pro více zón zvyšuje flexibilitu aplikací systémů Split, Sky Air a VRV a umožňuje vytvořit několik samostatně regulovaných zón obsluhovaných jednou vnitřní jednotkou.

## ... parapetní jednotky?

Parapetní jednotky se snadno instalují v místnostech, ve kterých jde především o prostor. Jsou například ideální pro prostory v podkroví, kde jsou některé stěny nižší. Parapetní jednotky jsou vhodné pro vytápění, protože ohřátý vzduch proudí od spodní a horní strany jednotky, a vytváří tak vhodné proudění vzduchu. Ať se jedná o velkou nebo malou místnost, máme jednotky, které vytvoří klima, které vyžadujete. Naše parapetní jednotky mají menší rozměry než nízkoteplotní radiátory. Všechny jednotky mohou být ovládnány přes síť WLAN pomocí aplikace Daikin Online Controller.

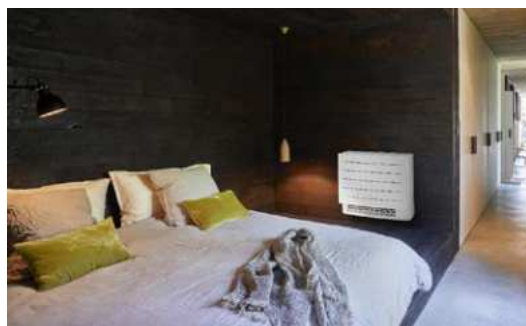

Stále pod kontrolou,  
ať jste kdekoli

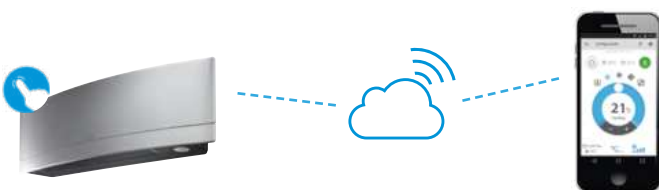

Aplikace Daikin Online Controller může regulovat a sledovat stav vašeho systému (až 50 jednotek) a umožňuje vám:

**Sledovat:**

- › Stav klimatizace nebo systému vytápění
- › Prohlížet **grafy spotřeby energie**

**Regulovat:**

- › **Provozní režim**, nastavení teploty, otáčky ventilátoru a výkonný režim, směr proudění vzduchu a filtraci (funkce streameru)
- › Dálkově ovládejte svůj systém a teplou vodu
- › **Řízení zón**: regulace **několika** jednotek současně (Split a Daikin Altherma pouze integrované dvě zóny)

**Plánovat:**

- › Naplánujte nastavenou teplotu a provozní režim až na **6 změn denně po dobu 7 dnů**
- › Aktivujte **režim dovolené**
- › Zobrazení v intuitivním režimu
- › Možnost integrace produktů a služeb 3. stran přes IFTTT
- › Řízení spotřeby / omezení spotřeby (pouze u Splitů)

**Aplikace s intuitivním uspořádáním**



Řízení provozního režimu, teploty, čištění vzduchu, otáček ventilátoru a směru proudění



Plánování nastavené teploty, provozního režimu a otáček ventilátoru



Monitorujte vaši spotřebu energie, nastavte plán pro dovolené



Rozlište místnosti ve svém domě

# Evropské štítky spotřeby

## Značení pomáhá chytrému výběru

Aby mohli zákazníci srovnávat a rozhodovat se podle jednotných kritérií, jsou v Evropě zaváděny štítky spotřeby. V Evropě dříve používané štítky spotřeby pro klimatizace, které byly zavedeny v roce 1992, odvedly svou práci. V roce 2013 se v Evropě zavedlo značení štítkem celoroční účinnosti. Díky tomuto značení jsou koncoví uživatelé více poučení, protože celoroční účinnost vypovídá

o účinnosti klimatizace v průběhu celého roku. Na štítku spotřeby je několik klasifikací od A+++ do D reprezentovaných barevnými odstíny od tmavě zelené (energeticky nejefektivnější) po červenou (nejméně účinné). Informace na štítku zahrnují nejen hodnocení celoroční účinnosti pro vytápění (SCOP) a chlazení (SEER), ale také roční spotřebu energie a hladinu hluku.

### Podrobněji o štítku

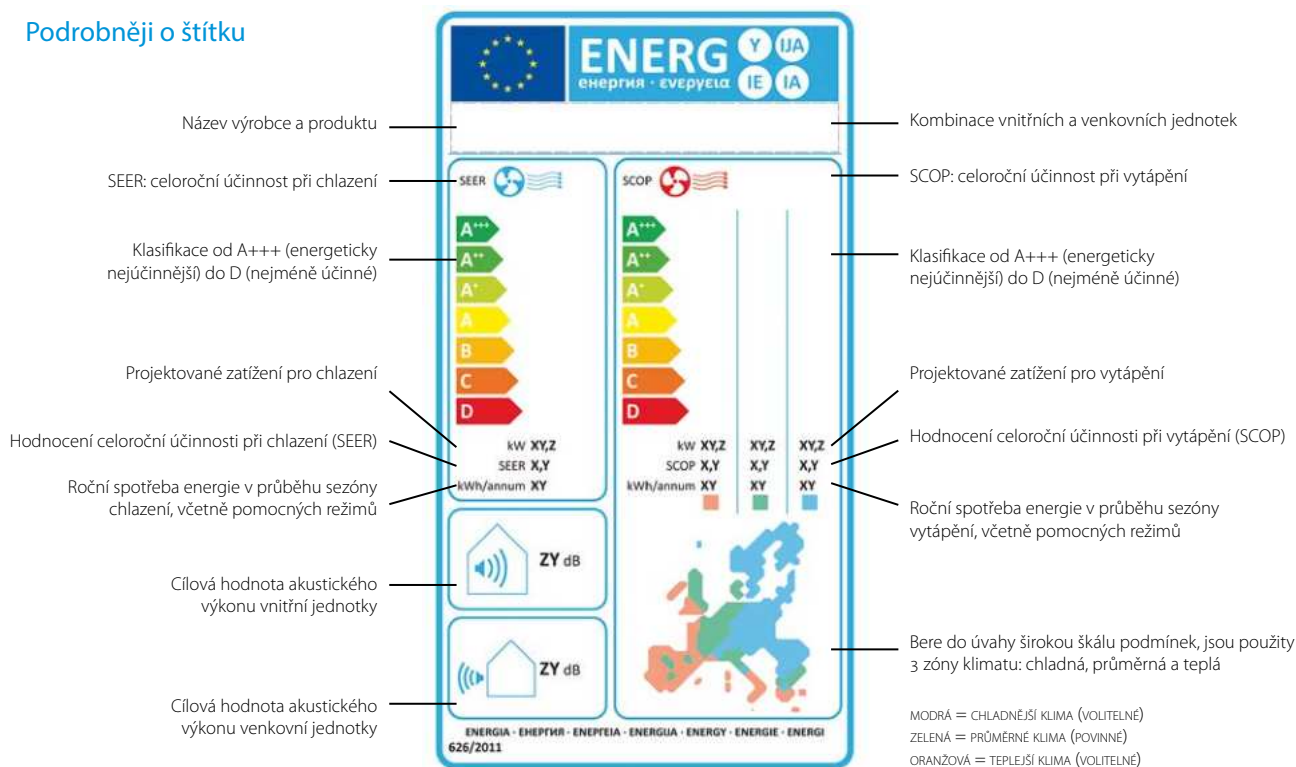

## 100 % Řada Bluevolution

**R-32**

## Myslíme na budoucnost

Od roku 2025 evropské předpisy upravující použití fluorovaných plynů F-gas nařizují použití chladiv s hodnotou GWP nižší než 750 pro všechny párové dělené klimatizační jednotky, které používají méně než 3 kg chladiva.

### 1. Nízký potenciál ovlivnění globálního oteplování

Společnost Daikin poprvé uvedla chladivo R-32 v roce 2012. Jeho **nízká hodnota GWP 675**, konkurenceschopná energetická účinnost, bezpečnost a nízká cena jej činí velmi atraktivním. Od roku 2016 společnost Daikin nabízí jedinečnou řadu párových a multi jednotek Bluevolution, které se opět staly etalonem pro rezidenční klimatizace.

### 2. Nejvyšší účinnost

Inteligentní a svěží design kombinuje **nejvyšší hodnoty energetické účinnosti s nejvyšším komfortem**.

### 3. Dávný přítel nedělá problémy

Používání chladiva R-32 není neprobádaná krajina, protože R-410A je směs 50 % R-32 a 50 % R-125. Dalšími výhodami použití jednosložkového chladiva R-32 je, že nedochází k problémům s frakcionací nebo únikem. Dále je výhodou snadnější doplňování a recyklace.

Použijte, jak se vám to líbí: Provozní tlaky jsou podobné jako u R-410A, možnost plnit kapalnou i plynou fází a dostupnost nástrojů vhodných pro R-32 i R-410A. Proto je rozhodování o řadě Daikin Bluevolution snadné.



# Co je nového v roce 2023

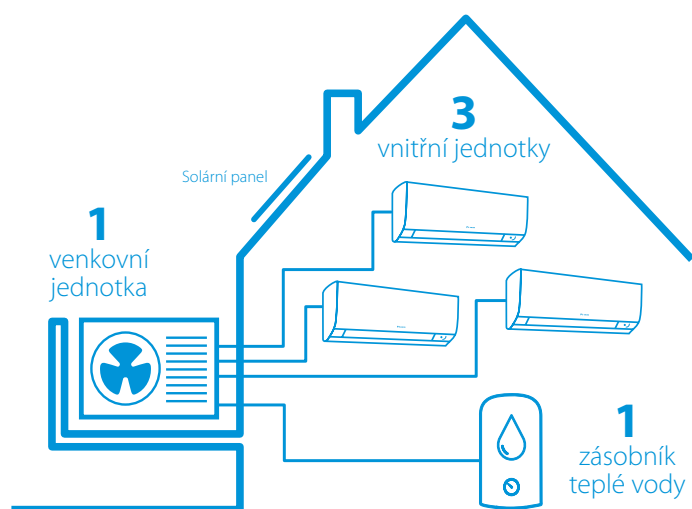

## str. 22 Multi+

- › Designová venkovní jednotka
- › Chlazení, vytápění a ohřev vody jediným systémem
- › Chladivo R-32 s nižším GWP
- › Optimalizace zásobníku pomocí fotovoltaiky

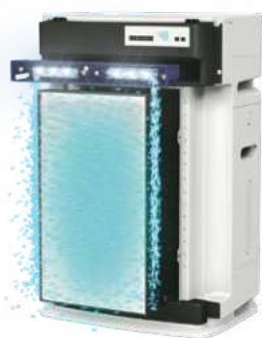

## str. 30 Čistička vzduchu se zvlhčováním a dvojitou technologií Streamer MCK70YV

- › Kombinace zvlhčování a čištění vzduchu v jednom pro velké prostory (využitelná plocha místnosti: 96 m<sup>2</sup>)
- › Funkce čištění a zvlhčování vzduchu
- › Dvojnásobný účinek při rozkladu prachových částic a pachů díky dvojité technologii Streamer
- › Vysoce účinný elektrostatický HEPA filtr, který po dobu 10 let není nutné měnit
- › Mimořádně tichý provoz (pouze 18 dB(A))

emura



## str. 12 Nástěnná jednotka Daikin Emura FTXJ-A

- › Minimalistický design, dostupný ve 3 barvách: matná bílá, stříbrná a matná černá
- › Kompaktní rozměry – šířka pouze 90 cm
- › 3D proudění vzduchu
- › Inteligentní teplotní senzor, který směruje proudění vzduchu
- › Využívá Coanda efekt k optimalizaci proudění vzduchu
- › Možnost hlasového ovládání



# Služby Daikin

Vytvoření dokonalého pohodlí uvnitř vyžaduje více než jen nákup a instalaci produktu. Je také nutné dosáhnout požadovaného komfortu po celý rok, energetické účinnosti, spolehlivosti a regulace. My, ve společnosti Daikin, nabízíme výběr služeb podpory a údržby, aby váš systém optimálně fungoval po celou dobu své životnosti.

## Optimální instalace s minimálními náklady

Pomocí našich služeb podpory dobře udržovaná instalace:

- ✓ vykazuje vyšší energetickou účinnost
- ✓ má delší životnost
- ✓ plní požadavky nejnovějších zákonů a předpisů

## Dodavatel a poskytovatel služeb

Od výběru správného řešení klimatizace po spuštění, monitorování a údržbu, společnost Daikin je připravena pomoci vám v každém kroku procesu. I když nemáte instalaci jednotek Daikin, můžete využít výhod služeb, které Daikin poskytuje svými zaměstnanci helpdesku a naším týmem kvalifikovaných odborníků a servisních techniků.

## Co nabízíme

- ✓ **Provoz, údržba a opravy**  
Spolu s našimi servisními partnery nabízíme řadu servisních plánů pro dohled, správu a monitorování vaší instalace
- ✓ **Inovace a optimalizace**  
Pro zlepšení výkonu a prodloužení životnosti vašeho systému jsme vyvinuli řadu inovací
- ✓ **Služba Daikin uvedení do provozu**  
Od spuštění a odzkoušení po závěrečné doladění, technici servisních služeb Daikin jsou zde, aby vám nabídli pomoc v každém kroku procesu instalace. Naše efektivní a účinné postupy pomáhají všem montážním technikům, aby si klimatizační jednotky Daikin neustále udržovaly špičkovou výkonnost
- ✓ **Podpora projektů a helpdesk Daikin**  
Ať již se jedná o správný výběr řešení pro vaši aplikaci nebo integraci systému HVAC-R do vašeho systému správy budovy, naši zkušení odborníci a technici jsou připraveni vám pomoci
- ✓ **Záruka Daikin**  
Společnost Daikin poskytuje širokou a transparentní záruku. V některých specifických smlouvách kromě záruky výrobce na díly, můžete také získat záruku na práci
- ✓ **Komponenty, kterým můžete důvěřovat**  
Všechny komponenty, které vyrábí společnost Daikin mají vysokou kvalitu. To znamená, že pokud je komponent vyměněn technikem firmy Daikin, můžete si být jisti, že si vaše instalace udrží špičkovou účinnost a výkon.



# Ururu Sarara

Nejlepší z nejlepších



# Proč si vybrat nástěnnou jednotku Ururu Sarara?

Jednotka Daikin Ururu Sarara uvádí novou úroveň chytrého ovládání klimatizace. Používá pět způsobů úpravy vzduchu, které dohromady tvoří dokonalé řešení komfortu. Navíc díky účinnému kompresoru a výměníku tepla má řada Ururu Sarara hodnocení SEER a SCOP A+++. Inovativní technologie a design Ururu Sarara byly v oceněny prestižní cenou Red Dot.

## 5 technologií úpravy vzduchu

- › Vytápění a chlazení jednou jednotkou, celoroční komfort s nejlepším štítkem spotřeby
- › V zimě funkce Ururu udržuje vlhkost vzduchu a udržuje pocit komfortu bez zbytečného vytápění
- › V létě funkce Sarara odstraňuje přebytečnou vlhkost a udržuje stálou teplotu bez zbytečného chlazení
- › Větrání, čerstvý vzduch i při zavřených oknech



reddot design award  
winner 2013



BLUEVOLUTION

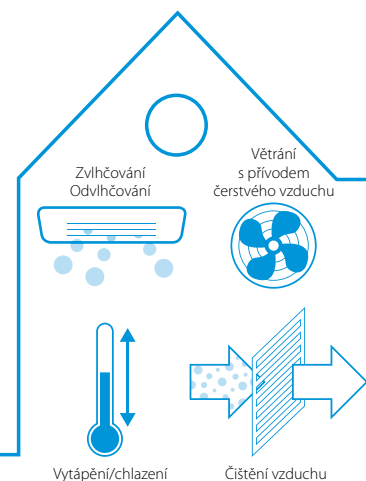

Flash Streamer\*: používá proud elektronů pro aktivaci chemických reakcí s částicemi ve vzduchu. Technologie Flash Streamer rozkládá alergeny, jako jsou pylly nebo plísňe, a odstraňuje nepříjemné pachy a poskytuje lepší, čistší vzduch.

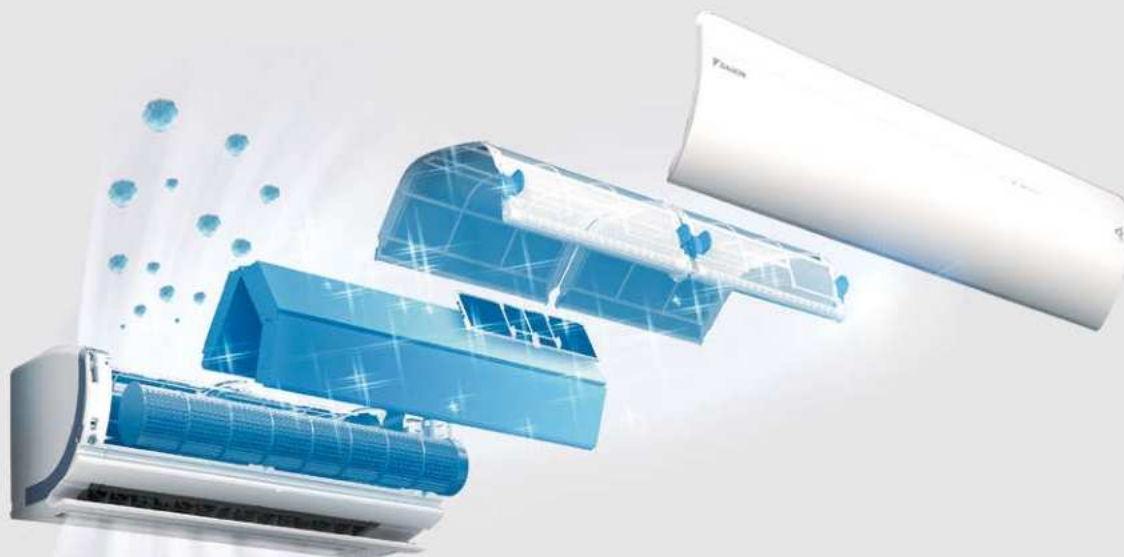

Deodorizační filtr s apatitem titanu rozkládá nepříjemné pachy, například z tabáku a domácích zvířat.

\* Technologie Flash Streamer není určena pro použití ve zdravotnictví.

# Emura

Minimalistická a účinná



## Proč si vybrat nástěnnou jednotku Emura?



Matně bílá



Stříbrná



Matně černá

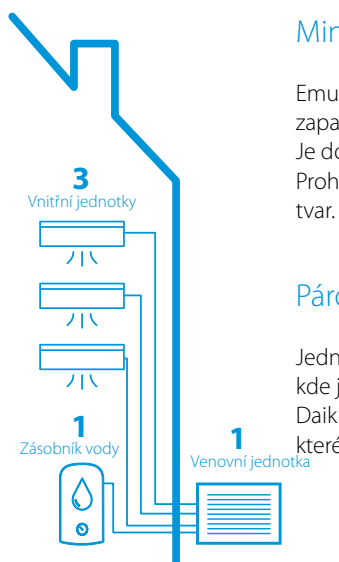

### Minimalistický design

Emura poskytuje celoroční komfort a zároveň skvěle zapadne díky svému designu do jakéhokoliv interiéru. Je dostupná ve třech barevných provedeních. Prohnutý přední panel dodává jednotce unikátní 3D tvar.

### Párová i multisplit instalace

Jednotku je možné využít k párové i multisplit instalaci, kde je možné připojit až 5 vnitřních jednotek. Navíc Daikin Emura disponuje možností připojení Multi+, které umožňuje připojení zásobníku na TV.

### Snadné ovládání

Dálkový ovladač s jednoduchým designem se silným zaměřením na funkčnost a jednoduchost. Jednotku je možné ovládat také pomocí uživatelsky přívětivé a intuitivní aplikace Onecta.





## Čištění vzduchu

S integrovanými čistícími filtry a technologií Flash Streamer Daikin Emura zachytává prachové částice, rozkládá alergeny a odstraňuje nepříjemné pachy, poskytuje tak lepší a čistší vzduch.



### Technologie Flash Streamer

Elektronovým výbojem spouští chemickou reakci, která ze vzduchu odbourává poletující částice jako jsou viry a bakterie.



### Titanový deodorizační filtr

Odstraňuje nepříjemné zápachy, například cigaretový kouř.



### Stříbrný filtr

Zachycuje alergeny, jako například prach pro zajištění přísunu čistého vzduchu.



### Vzduchový filtr

Odstraňuje prachové částice ze vzduchu.

## R-32 BLUEEVOLUTION

### Udržitelné řešení klimatizace

Daikin Emura kombinuje vynikající výkon se skvělou efektivitou pro vytvoření celoročního komfortu ve vnitřním prostředí. Díky technologii Blueevolution a vysoce efektivnímu kompresoru s chladivem R-32 šetří značnou část vašich nákladů na energii.





# Stylish

Spojení inovace s kreativitou

## Dodává se ve 3 barvách!



Bílá FTXA-CW



Stříbrná FTXA-CS



Černá FTXA-CB

- › Uživatelé si mohou vybrat **ze tří různých barev** (bílá, stříbrná, černá)
- › **Zaoblené rohy** vytváří nerušivý a prostor šetřící design
- › **Malé rozměry** z ní činí nejkompaktnější jednotku na trhu
- › Čelní panel umožňuje použít různé textury a barvy, které zapadnou do každé místnosti
- › Design s řadou ocenění: Jednotka Stylish získala ceny Red Dot, Good Design Award a iF za svůj inovativní vzhled a funkce



reddot award 2018  
winner



GOOD DESIGN  
AWARD 2017

## Coanda efekt

**Coanda efekt**, který se již používá také v jednotce Ururu Sarara, optimalizuje průtok vzduchu pro komfortní klima. Speciálně navržené lamely zajišťují cílenější proudění vzduchu, které umožňuje lepší distribuci teploty po celé místnosti.

Coanda efekt vytváří dva vzorce proudění vzduchu v závislosti na tom, zda je jednotka Stylish v režimu chlazení nebo vytápění. Nahoře je zobrazen Coanda efekt v režimu chlazení (proud vzduchu pod stropem) a níže je zobrazen Coanda efekt v režimu vytápění (svislý proud vzduchu).

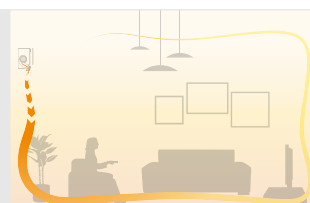
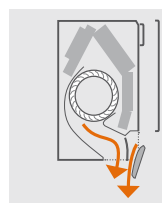
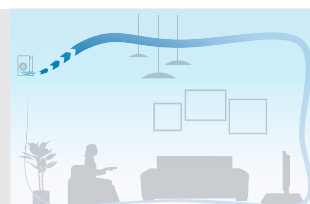
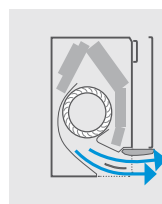

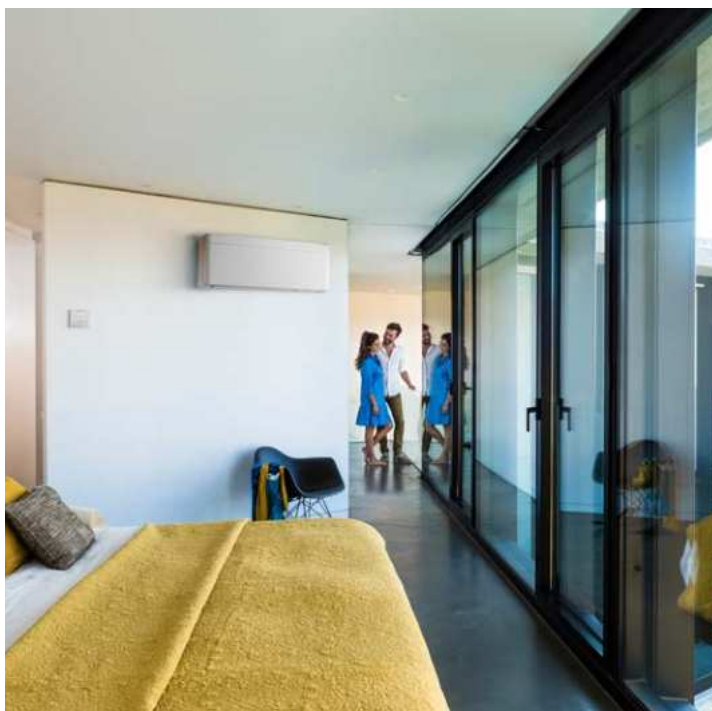

## Čistý vzduch bez prachu, pylů

Flash Streamer používá proud elektronů pro aktivaci chemických reakcí s částicemi ve vzduchu. Technologie Flash Streamer rozkládá alergeny, jako jsou pylly nebo plísně, rozkládá formaldehydy, odstraňuje nepříjemné pachy a poskytuje lepší, čistší vzduch.

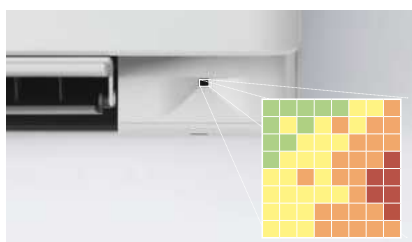

Inteligentní čidlo měří povrchovou teplotu v prostoru, který rozdělí na mřížku se 64 samostatnými čtverci.

## Inteligentní tepelné čidlo

Jednotka Stylish používá **inteligentní čidlo pro** zjištění povrchové teploty v prostoru a zajištění komfortní tepelné pohody.

Po stanovení aktuální teploty v místnosti pak čidlo Grid Eye rozdělí proud vzduchu rovnoměrně po celé místnosti a následně přejde do proudění směřujícího teplejší nebo studenější vzduch přesně do těch míst, kde je to zapotřebí.

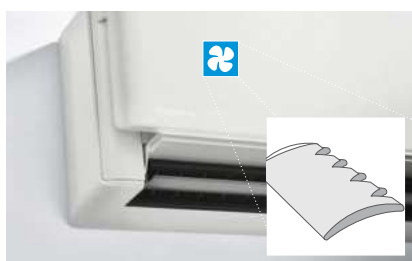

Rozptýlení a potlačení hluku jsou výsledkem speciální konstrukce ventilátoru.

## Tichý provoz

Jednotka Stylish používá **speciálně vyvinutý ventilátor**, který optimalizuje proudění vzduchu a zvyšuje tak energetickou účinnost při nízké hlučnosti.

Kvůli dosažení vyšší energetické účinnosti, společnost Daikin vyvinula ventilátor, který je účinný i v malých rozměrech jednotky Stylish. Ventilátor a výměník tepla dosahují špičkové energetické výkonnosti a při tom fungují při hladině hluku, kterou lidé neslyší.

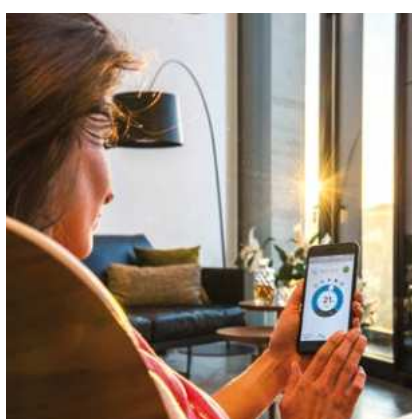

## Daikin Onecta

Jednotku Stylish můžete také regulovat ze svého chytrého telefonu. Stačí se připojit k Wi-Fi a stáhnout aplikaci Onecta a začít ovládat váš systém.

### Vaše výhody

- › Přístup k několika funkcím pro ovládání vašeho systému
- › Nastavte teplotu, provozní režim, čištění vzduchu a větrání s interaktivním termostatem.
- › Vytvořte různé rozvrhy a provozní režimy
- › Sledujte spotřebu energie
- › Je kompatibilní s aplikací If This Then That (IFTTT)

# Perfera

Nástěnná jednotka s novým vzhledem, dostupná také ve variantě optimalizované pro vytápění

## Proč si vybrat nástěnnou jednotku Perfera?



BLUEEVOLUTION

R-32

### Účinnost

Vylepšený design Perfera FTXM-R nabízí výrazně vyšší účinnost v porovnání s předchozími modely. Hodnota SEER je až 8,65 a SCOP až 5,1. To je nejlepší výkonnost v této třídě s celoroční účinností A+++ a nižšími provozními náklady.

### Provozní rozsah

Nová jednotka Perfera nyní nabízí ještě širší provozní rozsah, s účinným chlazením od -10 °C do 50 °C a vytápěním od 24 °C do -20 °C.

### Komfort

Tento spolehlivý výkon plní potřeby, které vyvstávají z extrémů klimatu v Evropě. 3D průtok vzduchu a dvojité prostorové inteligentní čidlo pohybu vytvářejí dokonalý a neinvazivní průtok vzduchu.

### Hluk

Jednotka Perfera využívá speciálně navržený ventilátor, který optimalizuje proudění vzduchu v místnosti a zvyšuje tak energetickou účinnost, to vše při velmi nízké hlučnosti.

### Posílení tepelného výkonu

Funkce posílení tepelného výkonu hned po zapnutí klimatizace rychle vytopí váš domov. Nastavené teploty je dosaženo až o 14 % rychleji než u běžné klimatizace

### Lepší kvalita vzduchu díky technologii Flash Streamer od společnosti Daikin\*

Tato univerzální jednotka pro vytápění i chlazení čistí vzduch po celý rok. Používá proud elektronů pro aktivaci chemických reakcí s částicemi ve vzduchu. Technologie Flash Streamer rozkládá alergeny, jako jsou pyly nebo plísňe, a odstraňuje nepříjemné pachy a poskytuje lepší, čistší vzduch.



### Stále pod kontrolou, ať jste kdekoliv

Daikin Online Controller se **standardním** připojením Wi-Fi umožňuje regulovat vaši vnitřní jednotku z jakéhokoliv místa pomocí aplikace přes vaši místní síť nebo internet a máte přehled o vaší spotřebě energie.

Technologie v kombinaci s **designem** pro ideální řešení klimatizace



- › Zmenšené rozměry
- › Boční strana panelu zesiluje intenzivní proudění vzduchu jednotkou

Alergeny byly umístěny na elektrodu jednotky s obloukovým výbojem a poté vyfotografovány po ozáření pomocí elektronového mikroskopu.

(Zkušební organizace: Yamagata University a Wakayama Medical University)

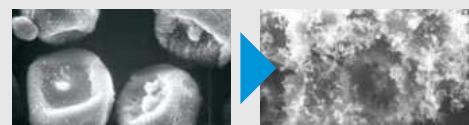

Alergení pyl před a po ozáření





# Perfera

Parapetní jednotka poskytuje dokonalý komfort díky chlazení, vytápění a čištění vzduchu.

## Proč si vybrat parapetní jednotku Perfera?

Nový vzhled parapetní jednotky Perfera je funkční a stylový. Díky decentnímu designu a možnosti částečného zapuštění lehce zapadne do moderních interiérů. Díky výkonnému a velmi tichému provozu dosáhne snadno požadované teploty. Na pohodlí, které přináší nová jednotka Perfera si rychle zvyknete.

až do **A+++** při chlazení

až do **A+++** při vytápění

**BLUEEVOLUTION**

**R-32**

### Tři unikátní funkce vytápění

#### Funkce Heat Boost

Funkce Heat Boost rychle vytopí váš domov při zapnutí klimatizace. Nastavené teploty je dosaženo o 14 % rychleji než u běžné klimatizace (pouze párové aplikace).

#### Ohřev podlahy

Funkce ohřívání podlahy optimalizuje proudění distribucí teplého vzduchu ze spodní stany jednotky.

#### Funkce Heat Plus

Funkce Heat Plus zajistí útulné teplo tím, že po dobu 30 minut simuluje sálavé teplo. Poté jsou opětovně aktivována předchozí nastavení.

### Tichý provoz

Jednotka Perfera používá speciálně vytvořený ventilátor, který optimalizuje proudění vzduchu a zvyšuje tak energetickou účinnost při nízké hlučnosti. Ventilátor a výměník tepla dosahují špičkové energetické výkonnosti a přitom fungují téměř neslyšně.

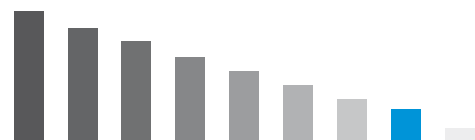

**DAIKIN**

### Duální proud vzduchu

Duální průtok vzduchu parapetní jednotky Perfera je perfektní pro vytvoření ideální úrovně vytápění. Vzduch je veden směrem nahoru i dolů, čímž se dosahuje jeho rovnoměrné distribuce.

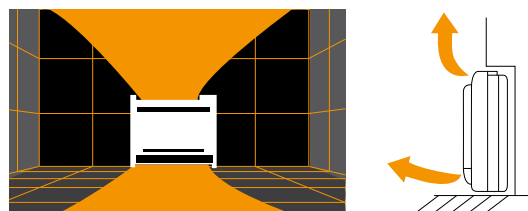

### Flash Streamer a deodorizační filtr s apatitem titanu pro lepší kvalitu vzduchu

Flash Streamer: používá proud elektronů pro aktivaci chemických reakcí s částicemi ve vzduchu. Technologie Flash Streamer odstraňuje alergeny, jako jsou pyl nebo plísňe, odstraňuje nepříjemné pachy a poskytuje lepší, čistší vzduch. Deodorizační filtr s apatitem titanu účinně potlačuje pachy, jako jsou tabákový kouř a pachy domácích mazlíčků.

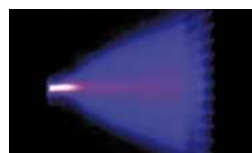

# Comfora

Diskrétní nástěnná jednotka poskytující vysokou účinnost a komfort

## Proč si vybrat nástěnnou jednotku Comfora?

až do



při vytápění



při chlazení

**BLUEVOLUTION**

**R-32**

### Účinnost

Výběr produktu R-32 snižuje dopad na životní prostředí o 68 % v porovnání s produktem R-410A a vede k nižší spotřebě energie díky vysoké energetické účinnosti. Hodnoty celoroční účinnosti při chlazení a vytápění až A++.

### Komfort

3D proudění vzduchu kombinuje automatické svislé a vodorovné natáčení, aby proud studeného/teplého vzduchu cirkuloval i do koutů velkých prostor.



### Ovládání přes aplikaci

Online ovládání (volitelně): ovládejte svou vnitřní jednotku z jakéhokoliv místa pomocí aplikace přes vaši místní síť nebo internet a mějte přehled o vaší spotřebě energie.



### Stříbrný filtr odstraňující alergeny a čistící vzduch

Filtr se stříbrnými částicemi odstraňující alergeny a čistící vzduch: zachytává alergeny, jako jsou pyly a trus roztočů a poskytuje stálý přísun čerstvého vzduchu.



### Nízké hladiny hluku až pouhých 19 dBA

Velmi tichý provoz: provoz jednotky je sotva slyšitelný. Hladina akustického tlaku je pouhých 19 dBA.





# Sensira

## Svěže nová

## Proč si vybrat nástěnnou jednotku Sensira?

až do **A<sup>+</sup>** při vytápění

**BLUEEVOLUTION**

**R-32**

až do **A<sup>++</sup>** při chlazení

### Vysoká účinnost

Vytvoření čerstvého prostředí v domě není pouze záležitostí komfortu. Systémy Daikin šetří vaše peníze a také jsou šetrné k životnímu prostředí.

Chladivo nové generace R-32 a optimalizované kompresory zajišťují, že jste neustále v komfortní zóně. Nízká spotřeba energie našimi produkty znamená nižší náklady na energie a dosažení nejvyšších úrovní energetické účinnosti.

### Hluk

Nízký akustický tlak až 20 dBA. Nová jednotka FTXF-D v noci, když spíte, funguje téměř neslyšně.

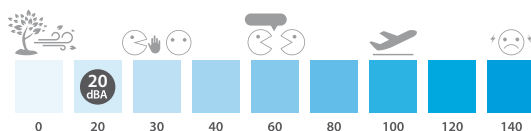

### Ovládání přes aplikaci



#### Stále pod kontrolou, ať jste kdekoliv

Aplikace Onecta může regulovat a sledovat stav vaší klimatizace a umožňuje vám:

#### Sledovat

- › Stav klimatizace
- › Prohlížet grafy spotřeby energie

#### Ovládat

- › Provozní režim, nastavení teploty, otáčky ventilátoru a výkonný režim, směr proudění vzduchu a filtraci (funkce streameru)
- › Ovládat svůj systém na dálku

#### Plánovat

- › Naplánujte nastavenou teplotu a provozní režim až na 6 změn denně po dobu 7 dnů
- › Aktivujte režim dovolené
- › Zobrazení v intuitivním režimu
- › Regulace spotřeby / omezení výkonu

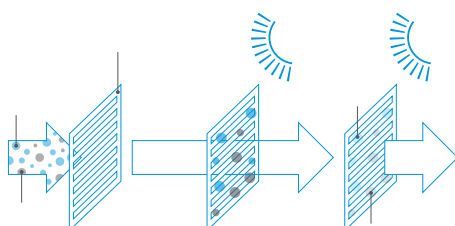

Vytvoření dokonalého vnitřního klimatu – k tomu jsou určeny jednotky Daikin. Tyto nástěnné jednotky jsou nenápadné, vytváří komfortní atmosféru a mají nízkou spotřebu energie.



# FDXM-F9

Kompaktní jednotka do podhledu, vysoká pouze 200 mm

- › Neviditelná jednotka diskretně ukrytá do podhledu: viditelné jsou pouze mřížky sání a výdechu
- › Lepší kvalita vzduchu v místnosti, vysoká účinnost a nižší náklady na údržbu, protože prach může být snadno odstraněn vysavačem (doplňková samočisticí sada)
- › Malé rozměry, lze ji snadno namontovat do nízkého volného prostoru v podhledu o výšce pouze 240 mm
- › Online ovládání (volitelně): ovládejte vaši vnitřní jednotku z jakéhokoli místa pomocí aplikace přes vaši místní síť nebo internet a mějte přehled o vaší spotřebě energie
- › Nízká spotřeba energie díky stejnosměrným motorům ventilátorů

## Automatické čištění filtru – volitelné

Čištění filtru se provádí automaticky v čase nastaveném přes dálkové ovládání. Prach se shromažďuje do zásobníku integrovaného v jednotce. Když je zásobník plný prachu, prach se snadno odstraní vysavačem bez nutnosti otevření jednotky.

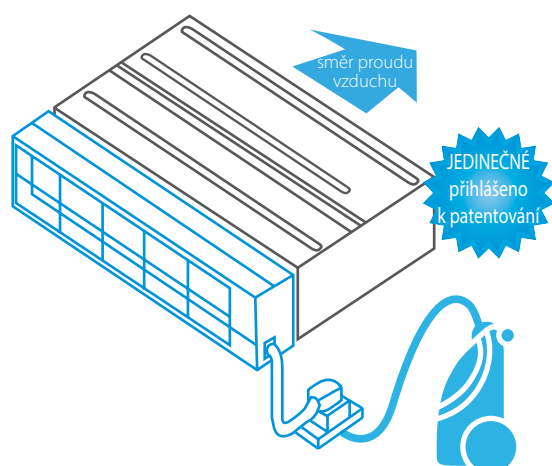

## Více zón: obsluha více místností jednou vnitřní jednotkou

Sada pro více zón zvyšuje flexibilitu aplikací systémů Split, Sky Air a VRV a umožňuje vytvořit několik samostatně regulovaných zón obsluhovaných jednou vnitřní jednotkou.

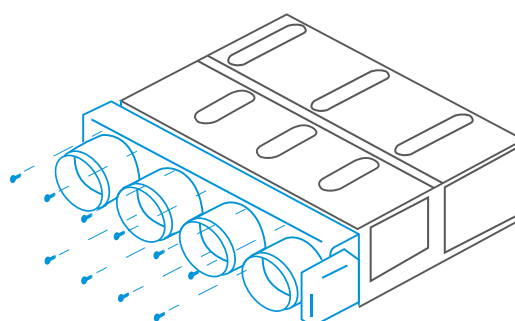

Řešení „plug and play“



# Multisplit prostě zvyšte váš komfort!

Multisplit systém Daikin nabízí nečekané možnosti vytvoření komfortního a útulného domova. Toto řešení omezuje dopad na životní prostředí a není nákladné.

## Méně prostoru pro montáž, méně nápadné, méně hlučné

- › **Úspora prostoru:** Podstatně omezuje prostor potřebný pro umístění více jednotek na vaší fasádě
- › **Méně nápadné:** Užijte si vaše hezké prostředí. Nalézt pouze jedno místo pro schování je mnohem snazší.
- › **Méně hluku:** Pouze jedna běžící jednotka je mnohem tišší, než když běží dvě nebo více jednotek.

## Snadnější instalace, zapojení, méně potrubí a snadnější údržba

- › **Úspora na vybavení pro upevnění:** Kdykoliv chcete upevnit venkovní jednotku, pro každou venkovní jednotku musíte mít vybavení pro bezpečné upevnění a bezchybnou funkci
- › **Úspora času:** Fyzická instalace, zapojení, montáž potrubí pro odvod kondenzátu a první nastavení je pro jeden systém snadnější a rychlejší
- › Pokud používáte pouze jednu venkovní jednotku místo dvou nebo více, statistická pravděpodobnost **možné technické závady se snižuje** s každou jednotkou, kterou nebudete potřebovat.

## Nižší spotřeba energie, vysoká účinnost

- › **Nižší spotřeba energie:** Naše velké kompresory mohou fungovat účinněji než několik menších dohromady se stejným výkonem. Také se šetří významná část energie díky pohotovostnímu režimu

## Větší flexibilita: Připojení až 5 vnitřních jednotek různého typu

Je mnoho možností, jak zajistit komfort výhodami řešení Multisplit.

- › K jedné venkovní jednotce je možné připojit **až 5 vnitřních jednotek**
- › Každá jednotlivá vnitřní jednotka může být **řízena samostatně**
- › Vyberte si z **rozsáhlé škály** typů připojitelných vnitřních jednotek z našich řad Split a Sky Air
- › Použijte vnitřní jednotky s nízkým výkonem **určené pro malé místnosti**, které mohou být připojeny pouze k systému Multisplit.
- › Plánujete pořídit později **další vnitřní jednotku?** Prostě se rozhodněte dnes pro venkovní jednotku s vyšším výkonem a další vnitřní jednotku připojte později

Párové dělení nebo multisplit – přímé porovnání systémů

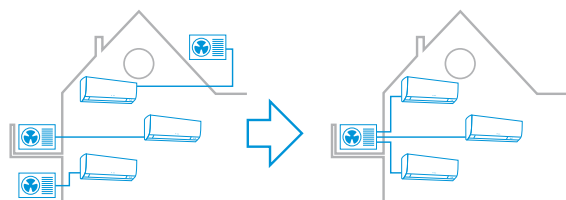

Tradiční párové dělení pro chlazení tří místností

Řešení stejné situace s použitím jedné multisplit venkovní jednotky

# Multi+

Jediný systém pro teplou vodu a klimatizaci

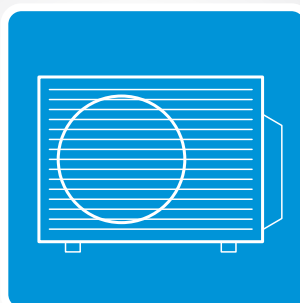

až do  
**A++**  
Vytápění

až do  
**A+++**  
Chlazení

až do  
**A+**  
Ohřevu vody

**BLUEEVOLUTION**

**K venkovní jednotce Multi+ můžete připojit zásobník teplé vody a až 3 vnitřní jednotky. Výměna zastaralého a energeticky náročného systému ohřevu vody je nyní snadná!**

## Flexibilita

- › Připojte až 3 vnitřní jednotky a zásobník pro ohřev vody (90l nebo 120l)
- › Vyberte si z nejlepší nabídky vnitřních jednotek
- › Můžete připojit až tři různé vnitřní jednotky pro chlazení nebo vytápění vašich místností

## Snadné nastavení a ovládání

- › Uspadněte si práci s naším předinstalovaným nastavením a ovládejte každou jednotku zvlášť prostřednictvím aplikace Daikin Onecta. Aplikace vám umožní nastavit režimy provozu, řídit a monitorovat jednotky odkudkoliv.

## **NOVINKA** Optimalizace zásobníku pomocí fotovoltaiky

- › Od léta 2023 bude možné optimalizovat zásobníky na teplou vodu.
- › Například díky příslušenství HomeHub EKRHH, se elektrický ohřev nádrže zapne, pokud je příkon vyšší než 1,2 kW.
- › Během slunečných dnů bude tedy teplá voda vždy k dispozici, zatímco klimatizace bude chladit.

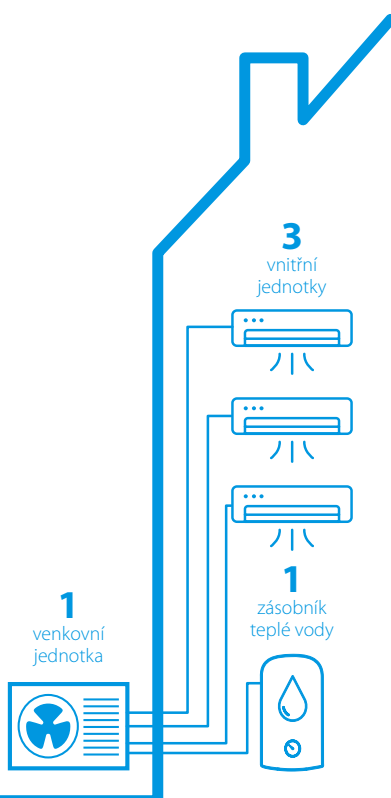



EKHWET-BV3















































Stylish



4MWXM-A9







# Přehled výhod Split

		Standardní řada					
		Nástěnná jednotka					
		AKTUALIZACE		AKTUALIZACE	AKTUALIZACE		
		Ururu Sarara	Stylish	Daikin Emura	Perfera	Comfora	Sensira
							
Staráme se	 Econo režim	•	•	•	•	•	•
	 Dvojité prostorové čidlo pohybu			•	•		
	 Trojité prostorové čidlo pohybu	•					
	 Během pohotovostního režimu dochází k úspoře energie	•	•	•	•	•	•
	 Režim nepřítomnosti osob						
	 Noční režim		•	•	•	•	
	 Pouze ventilátor	•	•	•	•	•	•
	 Automatické čištění filtru	•					
	 Komfortní režim	•	•	•	•	•	•
	 Výkonný režim	•	•	•	•	•	•
Komfort	 Heat Boost				•		
	 Režim automatického přepínání chlazení/vytápění	•	•	•	•	•	•
	 Velmi tichý provoz (do 19 dBA)	•	•	•	•	•	
	 Téměř neslyšná		•	•	•	•	
	 Tichý provoz vnitřní jednotky	•	•	•	•	•	•
	 Režim komfortního spánku	•					
	 Tichý provoz venkovní jednotky	•	•	•	•		
	 Logika krbu						
	 3-D 3D proudění vzduchu	•	•	•	•	•	
	 Svislé automatické natáčení	•	•	•	•	•	•
Průtok vzduchu	 Vodorovné automatické natáčení	•	•	•	•	•	
	 Automatické otáčky ventilátoru	•	•	•	•	•	•
	 Stupně otáček ventilátoru	5	5	5	5	5	3
	 Inteligentní tepelné čidlo		•				
	 Coanda efekt	• (pouze chlazení)	• (chlazení a vytápění)				
	 Ururu – zvlhčování	•					
	 Sarara – odvlhčování	•					
	 Program vysoušení		•	•	•	•	•
	 Flash Streamer**	•	•		•		
	 Deodorizační filtr s apatitem titanu	•	•	•	•	•	
Úprava vzduchu	 Stříbrný filtr odstraňující alergeny a čistící vzduch			•		•	
	 Vzduchový filtr	•	•	•	•	•	•
	 Online ovládání / WLAN	•*	•	•	•	•	•*
	 Týdenní časovač		•	•	•		
	 Časovač na 24 hodin	•		•	•	•	•
	 Infráčervené dálkové ovládání	•	•	•	•	•	•
	 Kabelové dálkové ovládání		•*	•*	•*		
	 Centrální dálkové ovládání	•	•	•	•		
	Ovládání více zón						
	Automatický restart	•	•	•	•	•	•
Další funkce	Vlastní diagnostika	•	•	•	•	•	•
	Multi systém		•	•	•	• Třída 20, 25, 35	
	Zaručený provoz při okolní teplotě do -25 °C						

\* K dispozici jako doplněk

\*\* Technologie Flash Streamer není určena pro použití ve zdravotnictví.



			Řada optimalizovaná pro vytápění			
Jednotka do podhledu	Parapetní jednotka	Nástěnná jednotka				
FDXM-F9	FVXM-A9	Stylish	Perfera	Comfora	FVXM - A	
						
	•	•	•	•	•	
			•			
		•	•	•		
•						
	•	•	•	•	•	
•	•	•	•	•	•	
•*			•		•	
		•	•	•		
	•	•	•	•	•	
			•			
	•	•	•	•	•	
		•	•			
	•	•	•	•	•	
		•	•			
	•	•	•	•	•	
		•	•			
	•	•	•	•	•	
		•	•			
	•	•	•	•	•	
		•	•			
	•	•	•	•	•	
		•	•			
3	5	5	5	5	5	
		•				
		•				
•	•	•	•	•	•	
		•	•			
	•	•		•	•	
•	•	•	•	•	•	
•*	•*	•	•*	•*	•*	
•	•	•	•		•	
•	•	•	•	•	•	
•	•	•	•	•	•	
•	•	•	•	•	•	
•*		•*	•*			
•	•	•	•		•	
•						
•	•	•	•	•	•	
•	•	•	•	•	•	
•	•**					
		•	•	•	•	

\* Pro kompatibilní venkovní jednotky 2MXM, 3MXM  
 \*\*2MXM-N, 3MXM40N8, 3MXM52N8

# Optimalizováno pro vytápění



## Klimatizační jednotky optimalizované pro vytápění

S jednotkami řady optimalizované pro vytápění vytvoříte komfortní prostředí v interiéru ve všech ročních obdobích. Kromě možnosti chlazení jsou vybavené také zdokonalenou funkcí vytápění s vynikající energetickou účinností.

### Spolehlivost

Abychom zajistili bezproblémový provoz vašeho systému vytápění, i v teplotách do  $-25\text{ }^{\circ}\text{C}$ , řada Jednotky Daikin z řady optimalizované pro vytápění nabízí zdokonalené funkce.

### Krbový scénář

Stylish FTXTA a Perfera FTXTM jsou flexibilní a snadno se přizpůsobí jakékoliv místnosti, včetně prostor, které obsahují další zdroje tepla, jako je například krb.

- › Když teplota v místnosti dosáhne hodnoty nastavené uživatelem, automaticky se spustí funkce KRBOVÉ LOGIKY (je-li aktivována).
- › Jednotka pomocí svého ventilátoru bude distribuovat teplý vzduch z externího zdroje tepla do celé místnosti.
- › Otáčky ventilátoru a intenzita distribuce bude záviset na rozdílu teploty nastavené uživatelem a skutečnou teplotou v místnosti (v případě velkého rozdílu mezi těmito teplotami, bude distribuce vzduchu intenzivnější)

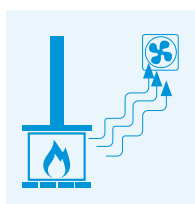

Naměřená teplota v místnosti  $\geq$  nastavená teplota = ventilátor se nastaví podle  $\Delta T$

### Snadná instalace: dlouhé potrubí

Daikin Optimised 4 nabízí rychlou a snadnou instalaci, která zahrnuje prodloužené potrubí: Toto delší potrubí je speciálně přizpůsobeno pro silnější zdi budov ve Skandinávii a pomáhá montážním firmám zkrátit dobu instalace.

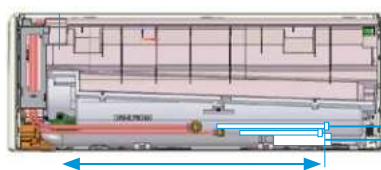

Stylish FTXTA30+155 mm  
Perfera FTXTM30+180 mm  
Perfera FTXTM40+160 mm  
Comfora FTXT25-35+180 mm  
Prodloužené pomocné potrubí  
Prodloužená hadice odvodu kondenzátu

## Nová parapetní jednotka Perfera disponuje 3 unikátními funkcemi vytápění

✓ Funkce **Heat Boost**  
rychle vytopí váš domov při zapnutí klimatizace.

✓ Funkce **Heat Plus**  
zajistí útulné teplo simulací sálavého tepla po dobu 30 minut.

✓ Funkce **ohřívání podlahy**  
optimalizuje proudění distribucí teplého vzduchu ze spodní stany jednotky.

## Coanda efekt

Coanda efekt optimalizuje proudění vzduchu pro komfortní klima. Použití speciálních klapek umožňuje lepší řízení proudění vzduchu a lepší distribuci teploty v celé místnosti (dostupné pro vytápění a chlazení pro jednotku Stylish FTXTA-BW/BB).

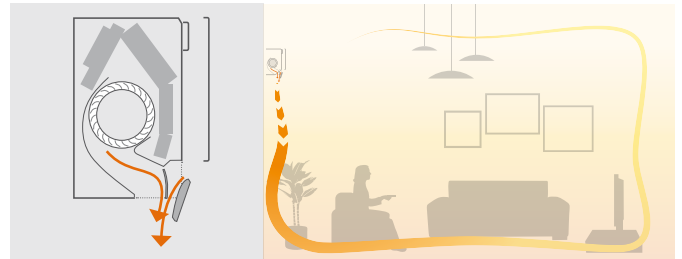

## Tichý provoz

Jednotka Stylish používá **speciálně vytvořený ventilátor**, který optimalizuje proudění vzduchu a zvyšuje tak energetickou účinnost při nízké hlučnosti. Rozptyl a potlačení hluku jsou výsledkem speciální konstrukce ventilátoru.

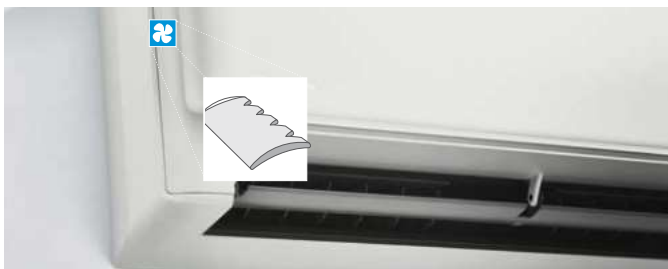

## Duální průtok vzduchu

Naše volně stojící jednotka FVXM je ideální pro komfortní vytápění díky používání duálního průtoku vzduchu. Široké pokrytí průtokem vzduchu směrem nahoru a dolů umožňuje rovnoměrnou distribuci vzduchu.



Při vytápění máte nohy v teple a teplota v místnosti je rovnoměrně rozložená. Je zajištěn maximální komfort.







## Inteligentní tepelné čidlo

Jednotka Stylish používá inteligentní tepelné čidlo pro rozpoznání teploty povrchu v místnosti a vytváří komfortnější klima. Po stanovení aktuální teploty v místnosti pak čidlo Grid Eye rozdělí proud vzduchu rovnoměrně po celé místnosti a následně přejde do proudění směřujícího teplý nebo studený vzduch přesně do těch míst, kde je to zapotřebí.

## Řada Bluevolution

BLUEVOLUTION

Typ	Model	Název výrobku	25	30	35	40
Nástěnná jednotka	<b>Stylish:</b> Kde se inovace spojily s kreativitou i při venkovních teplotách až -25 °C	FTXTA-BB/BW 		A+++ (pouze párové aplikace)		
Nástěnná jednotka	<b>Perfera:</b> Diskrétní moderní design pro optimální účinnost a komfort díky dvojitému prostorovému čidlu pohybu	FTXTM-R 		A+++ (pouze párové aplikace)		A+++ (pouze párové aplikace)
Nástěnná jednotka	<b>Comfora:</b> Nástěnná jednotka poskytující vysokou účinnost a komfort při nízkém dopadu na životní prostředí	FTXTP-M 	A+ (pouze párové aplikace)		A+ (pouze párové aplikace)	
Parapetní jednotka	<b>Parapetní jednotka</b> pro optimální pohodlí díky duálnímu průtoku vzduchu	FVXM-A 	A+ (pouze párové aplikace)		A+ (pouze párové aplikace)	

\* Prostorové vytápění – průměrné klima

# Optimalizováno pro vytápění

## Navrženo pro život: Řešení i pro ty nejmraznější oblasti

- › Široký sortiment připojitelných vnitřních jednotek (nástěnných, stojících na podlaze) se zaručeným topným výkonem do venkovní teploty -25 °C
- › Jedinečná technologie volně zavěšeného výměníku: Odmrazovací cyklus je zlepšen, což vede k nižším provozním nákladům a netvoří se nánosy ledu.

Úplná kontrola nad vnitřním klimatem pro většinu lidí znamená možnost volit požadovanou teplotu pro každý prostor v domě a udržovat teplotu bez ohledu na venkovní teplotu – i když klesne na -25 °C. V domácím prostředí to znamená, že celoroční komfort vyžaduje vytápění, chlazení a vysokou kvalitu vzduchu.

Pro nejmraznější oblasti byly venkovní jednotky tohoto tepelného čerpadla ve společnosti Daikin konstrukčně přepracovány tak, aby odolaly extrémním povětrnostním podmínkám s vynikajícím hodnocením energetické účinnosti. Naše vnitřní jednotky získaly prestižní ocenění za design pro své téměř ikonické provedení, které ladí s jakýmkoli ozdobným prvkem.

Vnitřní jednotky byly konstrukčně přepracovány tak, aby za provozu byly téměř neslyšitelné a rozdělávaly vyčištěný vzduch způsobem, který nevytváří nepříjemné vzduchové proudy.

Typ	Model	Název výrobku	25	30	35	40
Nástěnné provedení	<b>Stylish:</b> Kde se setkává inovace tvořivost, a to i při okolních teplotách až do -25 °C	FTXTA-BB/BW 		 (pouze pár)		
	<b>Perfera:</b> Diskrétní, moderní design pro optimální účinnost a komfort díky 2 zónovému snímači pohybu	FTXTM-R 		 (pouze pár)		 (pouze pár)
	<b>Comfora:</b> Nástěnná jednotka poskytující vysokou účinnost a komfort, zatímco snižuje vliv na životní prostředí.	FTXTP-M 		 (pouze pár)		 (pouze pár)
Parapetní jednotka	<b>Parapetní jednotka</b> pro optimální topný komfort díky duálnímu proudění vzduchu	FVXM-A 		 (pouze pár)		 (pouze pár)

## Online ovládání

Vnitřní jednotka	Wi-Fi adaptéry					
	BRP069B41	BRP069B42	BRP069B43	BRP069B45	BRP069C47	BRP069C81
Ururu Sarara (FTXZ-N)		●				
Stylish (C/FTXA-C)	Wi-Fi adaptér namontován z výroby					
Daikin Emura <sup>®</sup> (FTXJ-A)	Wi-Fi adaptér namontován z výroby					
Perfera (C/FTXM-R/A)	Wi-Fi adaptér namontován z výroby					
Comfora (FTXP-N/N9)	Wi-Fi adaptér namontován z výroby					
Sensira (FTXF-D)				●		
Sensira (FTXF-E)					●	
Parapetní jednotka (FVXM-A9)	Wi-Fi adaptér namontován z výroby					
Kanálová jednotka (FDXM-F9)						●
Perfera opt. pro vytápění (FTXTM-R)	Wi-Fi adaptér namontován z výroby					
Comfora opt. pro vytápění (FTXTP-M)				●		
Stylish opt. pro vytápění (FTXTA-B)	Wi-Fi adaptér namontován z výroby					

# Stand By Me

## Moje klima v bezpečí



S novými zákaznickými servisními programy Instalace Daikin a Stand By Me můžete odpočívat s jistotou, že máte výhodu nejvyššího komfortu, energetické účinnosti, využitelnosti a služeb na trhu.



### Zdarma prodloužená záruka

První výhodou servisního programu **Stand By Me** je bezplatné prodloužení záruky:

- vztahuje se na náhradní díly
- začíná okamžitě po registraci



### Rychlá reakce servisních partnerů Daikin

Vašemu zákazníkovi je zaručena:

- rychlá a spolehlivá služba
- správa všech informací vztahujících se k instalaci, jako je registrace dokumentů, záznamy o návštěvách, záznamy o údržbě atd.
- okamžitý přístup ke správné informaci pomáhá bezchybnému servisu



Požádejte o registraci  
vaši instalační firmu Daikin  
[www.standbyme.daikin.cz](http://www.standbyme.daikin.cz)



# Proč si vybrat čističky vzduchu Daikin?



Dýchání čistého vzduchu se správnou vlhkostí je jednou z radostí života a také přínosem pro naše zdraví.

Na kvalitu vzduchu v okolním prostředí má vliv řada okolních faktorů, které nemůžeme ovlivnit. Vzduch v interiéru, který obýváme, však

můžeme podstatně zlepšit pomocí kvalitní čističky vzduchu. Čističky vzduchu Daikin spolehlivě a účinně odstraňují částice prachu a pylu ze vzduchu a podporují vaše zdraví odfiltrováním vzdušných virů a bakterií. Stejně jako všechny produkty Daikin vynikají spolehlivostí a také energetickou účinností.

## Tři kroky na cestě k rozkladu škodlivých látek

1

### Výkonné nasávání

Nasává vzduch ze širokého prostoru ve 3 směrech.



2

### Efektivní zachytávání škodlivin

Účinně zachytává prach a škodliviny pomocí elektrostatického HEPA filtru.



3

### Rozklad

Pomocí technologie Daikin Streamer rozkládá okysličením škodlivé látky zachycené na filtru.



Nulové náklady na údržbu minimálně 10 let

Prvních 10 let po zakoupení jednotky není nutná výměna filtrů, takže nevznikají další výdaje za pravidelné výměny filtrů.



Jedna z nejtišších řad čističek vzduchu na evropském trhu

Naše čističky vzduchu mají během **tichého režimu** hlučnost na úrovni šepotu (hladina akustického tlaku: 19 dBA), takže čistí vzduch, aniž byste si toho všimli.



**MCK55W**



**MC55W**

Barva	Bílá												
Mode	Čištění vzduchu						Zvlhčování a čištění vzduchu						
Využitelná plocha místnosti	41						23						
Elektrické napájení	1 fáze, 220-240/220-230V, 50/60Hz												
Tvar zástrčky	typ C												
Režim	Tichý	Nízké	Standard	Turbo	Tichý	Nízké	Standard	Turbo	Tichý	Nízké	Standard	Turbo	
Průtok vzduchu	m <sup>3</sup> /min.	0,9	2,0	3,2	5,5	1,7	2,4	3,2	5,5	1,1	2,0	3,2	5,5
Příkon	W	7	10	17	56	11	14	19	58	8	10	15	37
Hladiny akustického tlaku	dB(A)	19	29	39	53	25	33	39	53	19	29	39	53
Zvlhčování	ml/h	-	-	-	-	200	240	300	500	-	-	-	-
Rozměry	VxŠxH	700 (718 včetně ovladače) x 270 x 270								500 x 270 x 270			
Hmotnost	kg	9,5 (bez vody)								6,8			
Filtr zachytávání prachu		Elektrostatický HEPA filtr								Elektrostatický HEPA filtr			
Metoda zvlhčování		-								Pomocí odpařovacího prvku			
Kapacita nádrže		2,7l								-			

### Příslušenství - náhradní filtry

Typ materiálu	Popis
KAFP080B4	Náhradní filtr na sběr prachu (1 list) (Filtry je nutné vyměnit za cca 10 let.)
KNME080A4	Náhradní filtr zvlhčování



**MCK70YV**



Barva	Bílá										
Mode	Čištění vzduchu					Zvlhčování a čištění vzduchu					
Využitelná plocha místnosti	41 (1) / 82 (2)					23					
Elektrické napájení	1~, 220-240V, 50/60Hz										
Typ zástrčky	Typ C										
Režim	Tichý	Nízký	Standard	Turbo	Tichý	Nízký	Standard	Turbo	Tichý	Nízký	
Průtok vzduchu	m <sup>3</sup> /min.	1	2,2	3,5	7	1,7	2,2	3,5	7	1,7	
Příkon	W	8	10	16	66	11	12	18	68	11	
Hladiny akustického tlaku	dB(A)	18	27	37	54	23	27	37	54	23	
Zvlhčování	ml/h	-	-	-	-	-	-	-	-	650	
Rozměry (VxŠxH)	mm	600 (637 s kolečky) x 395 x 287									
Hmotnost	kg	12,5 (bez vody)									
Filtr zachytávání prachu		Elektrostatický HEPA filtr									
Metoda zvlhčování		Odpařování									
Kapacita nádrže	l	3,6									

### Příslušenství - náhradní filtry

Typ materiálu	Popis
KAFP085A4E	Náhradní filtr na sběr prachu (1 list) (potřeba nákupu nových filtrů je po uplynutí cca 10 let)
KNME043B4E	Náhradní filtr zvlhčování

# Ceník klimatizace Daikin

Platný od 1. 4. 2023





## Čističky vzduchu

Jednotky	Cena CZK	
	bez DPH	s DPH (21%)*
MCK55W 	8.948,-	10.827,-
MC55W 	7.454,-	9.019,-
MCK70YV 	6.463,-	7.820,-
MC30Y 	5.866,-	7.097,-

### Příslušenství - náhradní filtry

Typ materiálu	Popis	Cena CZK	
		bez DPH	s DPH (21%)*
KAFP080B4	Náhradní filtr na sběr prachu (1 list) (je třeba zakoupit nové filtry, po uplynutí cca 10 let)	4.053,-	4.904,-
KNME080A4	Náhradní filtr zvlhčování	1.449,-	1.753,-

## Optimalizováno pro vytápění

	Vnitřní jednotka	Venkovní jednotka	Cena CZK					
			Vnitřní jednotka		Venkovní jednotka		Sada	
			bez DPH	s DPH (21%)*	bez DPH	s DPH (21%)*	bez DPH	s DPH (21%)*
	FTXTA30BB/BW	RXTA30B	24.017,-	29.061,-	47.842,-	57.889,-	71.859,-	86.949,-
	FTXTM30R	RXTM30R	21.792,-	26.368,-	43.522,-	52.662,-	65.314,-	79.030,-
	FTXTM40R	RXTM40R	24.017,-	29.061,-	48.605,-	58.812,-	72.622,-	87.873,-
Optimalizováno pro vytápění		RXTP25R	18.172,-	21.988,-	39.836,-	48.202,-	58.008,-	70.190,-
	FTXTP35M	RXTP35R	21.792,-	26.368,-	43.522,-	52.662,-	65.314,-	79.030,-
	FVXM25A	RXTP25R	27.768,-	33.599,-	39.836,-	48.202,-	67.604,-	81.801,-
	FVXM35A	RXTP35R	32.862,-	39.763,-	43.522,-	52.662,-	76.384,-	92.425,-









## Online ovládání

Wi-Fi adaptéry	Cena adaptéru (CZK)	
	bez DPH	s DPH (21%)*
BRP069B41	703,-	851,-
BRP069B42	703,-	851,-
BRP069B43	703,-	851,-
BRP069B45	920,-	1.113,-
BRP069C47	1.397,-	1.690,-
BRP069C81	4.656,-	5.634,-

\* Sazba DPH 21 % může být za splnění všech zákonných předpokladů u některých produktů snížena na sazbu 15 %. Pro více informací kontaktujte prodejce Daikin.



# Ceník split jednotek BLUEVOLUTION s chladičem R-32

	Vnitřní jednotka	Venkovní jednotka	Výkon (kW)		Sezónní účinnost (podle EN14825)				Akustický tlak IU (min-max, dBA)		Provozní limit (min-max, °C)		Cena CZK									
					Chlazení		Vytápění (Průměrné klima)		Chlazení	Vytápění	Chlazení	Vytápění	Vnitřní jednotka		Venkovní jednotka		Sada					
			Chlazení (Min/Jmen/Max)	Vytápění (Min/Jmen/Max)	Energet. štítek	SEER	Energet. štítek	SCOP/A					bez DPH	s DPH (21%)**	bez DPH	s DPH (21%)**	bez DPH	s DPH (21%)**				
	FTXZ25N	RXZ25N	0,6/2,5/3,9	0,6/3,6/7,5	A+++	9,54	A+++	5,90	19-38	19-39	-10~43	-20~18	32.166,-	<b>38.921,-</b>	59.159,-	<b>71.583,-</b>	91.326,-	<b>110.504,-</b>				
	FTXZ35N	RXZ35N	0,6/3,5/5,3	0,6/5,0/9,0		9,00		5,73	19-42	38.996,-			<b>47.185,-</b>	68.021,-	<b>82.306,-</b>	107.017,-	<b>129.491,-</b>					
	FTXZ50N	RXZ50N	0,6/5,0/5,8	0,6/6,3/9,4		8,60		5,50	23-47	45.572,-			<b>55.142,-</b>	82.483,-	<b>99.805,-</b>	128.055,-	<b>154.947,-</b>					
 CW CS CB	FTXA20CW	RXA20A9	2,0*	2,5*	A+++	8,75	A+++	5,15	19-39	19-39	-10~46	-15~18	24.065,-	<b>29.118,-</b>	41.503,-	<b>50.219,-</b>	65.568,-	<b>79.337,-</b>				
	FTXA20CB	RXA20A9											24.547,-	<b>29.702,-</b>	41.503,-	<b>50.219,-</b>	66.050,-	<b>79.921,-</b>				
	FTXA20CS	RXA20A9											26.085,-	<b>31.563,-</b>	41.503,-	<b>50.219,-</b>	67.589,-	<b>81.782,-</b>				
	FTXA25CW	RXA25A9	2,5*	2,8*	A+++	8,74	A+++	5,15	19-40	19-40	-10~46	-15~18	25.340,-	<b>30.661,-</b>	43.660,-	<b>52.829,-</b>	69.000,-	<b>83.490,-</b>				
	FTXA25CB	RXA25A9											25.847,-	<b>31.275,-</b>	43.660,-	<b>52.829,-</b>	69.507,-	<b>84.104,-</b>				
	FTXA25CS	RXA25A9											27.276,-	<b>33.004,-</b>	43.660,-	<b>52.829,-</b>	70.936,-	<b>85.833,-</b>				
	FTXA35CW	RXA35A9	3,4*	4,0*	A+++	8,73	A+++	4,60	19-41	19-41	-10~46	-15~18	29.969,-	<b>36.262,-</b>	49.342,-	<b>59.704,-</b>	79.310,-	<b>95.966,-</b>				
	FTXA35CB	RXA35A9											30.567,-	<b>36.986,-</b>	49.342,-	<b>59.704,-</b>	79.908,-	<b>96.689,-</b>				
	FTXA35CS	RXA35A9											32.203,-	<b>38.965,-</b>	49.342,-	<b>59.704,-</b>	81.544,-	<b>98.669,-</b>				
	FTXA42CW	RXA42B9	4,2*	5,4*	A+++	7,50	A+++	4,60	21-45	21-45	-10~46	-15~18	35.281,-	<b>42.690,-</b>	57.998,-	<b>70.177,-</b>	93.279,-	<b>112.867,-</b>				
	FTXA42CB	RXA42B9											35.985,-	<b>43.542,-</b>	57.998,-	<b>70.177,-</b>	93.983,-	<b>113.719,-</b>				
	FTXA42CS	RXA42B9											38.592,-	<b>46.697,-</b>	57.998,-	<b>70.177,-</b>	96.590,-	<b>116.874,-</b>				
FTXA50CW	RXA50B	5,0*	5,8*	A++	7,33	A++	4,60	24-46	24-46	-10~46	-15~18	37.151,-	<b>44.953,-</b>	66.665,-	<b>80.665,-</b>	103.816,-	<b>125.617,-</b>					
FTXA50CB	RXA50B											37.893,-	<b>45.851,-</b>	66.665,-	<b>80.665,-</b>	104.558,-	<b>126.516,-</b>					
FTXA50CS	RXA50B											39.643,-	<b>47.968,-</b>	66.665,-	<b>80.665,-</b>	106.308,-	<b>128.632,-</b>					
 AW AS AB	FTXJ20AW	RXJ20A	1,3/2,0/2,6	1,3/2,5/3,5	A+++	8,75	A+++	5,15	39/25/19	39/25/19	-10~50	-20~24	27.673,-	<b>33.485,-</b>	43.579,-	<b>52.731,-</b>	71.252,-	<b>86.216,-</b>				
	FTXJ20AS	RXJ20A											29.998,-	<b>36.297,-</b>	43.579,-	<b>52.731,-</b>	73.577,-	<b>89.028,-</b>				
	FTXJ20AB	RXJ20A											28.229,-	<b>34.157,-</b>	43.579,-	<b>52.731,-</b>	71.808,-	<b>86.887,-</b>				
	FTXJ25AW	RXJ25A	1,3/2,5/3,2	1,3/2,8/4,7	A+++	8,74	A+++	5,15	40/25/19	40/25/19	-10~50	-20~24	29.141,-	<b>35.260,-</b>	45.842,-	<b>55.469,-</b>	74.983,-	<b>90.729,-</b>				
	FTXJ25AS	RXJ25A											31.367,-	<b>37.955,-</b>	45.842,-	<b>55.469,-</b>	77.210,-	<b>93.424,-</b>				
	FTXJ25AB	RXJ25A											29.724,-	<b>35.966,-</b>	45.842,-	<b>55.469,-</b>	75.566,-	<b>91.435,-</b>				
	FTXJ35AW	RXJ35A	1,4/3,4/4,0	1,4/4,0/5,2	A+++	8,73	A+++	4,60	41/25/19	41/25/19	-10~50	-20~24	34.465,-	<b>41.702,-</b>	51.809,-	<b>62.688,-</b>	86.273,-	<b>104.391,-</b>				
	FTXJ35AS	RXJ35A											37.033,-	<b>44.810,-</b>	51.809,-	<b>62.688,-</b>	88.842,-	<b>107.499,-</b>				
	FTXJ35AB	RXJ35A											35.152,-	<b>42.534,-</b>	51.809,-	<b>62.688,-</b>	86.961,-	<b>105.222,-</b>				
	FTXJ42AW	RXJ42A	1,7/4,2/5,0	1,7/5,4/6,0	A++	7,50	A++	4,60	45/29/21	45/29/21	-10~50	-20~24	40.572,-	<b>49.093,-</b>	62.170,-	<b>75.226,-</b>	102.743,-	<b>124.319,-</b>				
	FTXJ42AS	RXJ42A											44.381,-	<b>53.701,-</b>	62.170,-	<b>75.226,-</b>	106.551,-	<b>128.927,-</b>				
	FTXJ42AB	RXJ42A											41.383,-	<b>50.073,-</b>	62.170,-	<b>75.226,-</b>	103.553,-	<b>125.299,-</b>				
FTXJ50AW	RXJ50A	1,7/5,0/5,3	1,7/5,8/6,5	A++	7,33	A++	4,60	46/31/24	46/33/24	-10~50	-20~24	42.723,-	<b>51.695,-</b>	69.999,-	<b>84.699,-</b>	112.722,-	<b>136.394,-</b>					
FTXJ50AS	RXJ50A											45.589,-	<b>55.163,-</b>	69.999,-	<b>84.699,-</b>	115.589,-	<b>139.862,-</b>					
FTXJ50AB	RXJ50A											43.578,-	<b>52.729,-</b>	69.999,-	<b>84.699,-</b>	113.577,-	<b>137.429,-</b>					
	CTXM15A	-	Pouze pro aplikace multisplit						19-41	Pouze pro aplikace multisplit												
	FTXM20A	RXM20A	1,3/2,0/2,6	1,3/2,5/3,5	A+++	8,65	A+++	5,10	19-41	20-39	-10~50	-20~25	14.198,-	<b>17.180,-</b>	-	-	-	-				
	FTXM25A	RXM25A	1,3/2,5/3,2	1,3/2,8/4,7									16.682,-	<b>20.185,-</b>	30.585,-	<b>37.008,-</b>	47.267,-	<b>57.193,-</b>				
	FTXM35A	RXM35A	1,4/3,4/4,0	1,4/4,0/5,2					20.062,-	<b>24.275,-</b>			35.804,-	<b>43.323,-</b>	55.866,-	<b>67.597,-</b>						
	FTXM42A	RXM42A	1,7/4,2/5,0	1,7/5,4/6,0	A++	7,85	A++	4,71	21-45	21-45	-10~50	-20~25	23.617,-	<b>28.577,-</b>	42.944,-	<b>51.962,-</b>	66.561,-	<b>80.539,-</b>				
	FTXM50A	RXM50A	1,7/5,0/6,0	1,7/5,8/7,7					27.444,-	<b>33.460,-</b>			46.511,-	<b>56.278,-</b>	74.990,-	<b>90.738,-</b>						
	FTXM60R	RXM60R	1,7/6,0/7,0	1,7/7,0/8,0					6,90	A+			4,30	30-46	33-45	39.981,-	<b>48.377,-</b>	53.497,-	<b>64.731,-</b>	93.477,-	<b>113.108,-</b>	
	FTXM71R	RXM71R	2,3/7,1/8,5	2,3/8,2/1,2	6,20	A+	4,10	32-47	34-46	46.062,-	<b>55.735,-</b>	61.488,-	<b>74.400,-</b>	107.550,-	<b>130.135,-</b>							
		FTXP20N9	RXP20N9	1,3/2,0/2,6	1,3/2,5/3,5	A++	6,79	A++	4,65	19-39	21-39	-10~46	-15~18	9.506,-	<b>11.502,-</b>	19.199,-	<b>23.231,-</b>	28.705,-	<b>34.733,-</b>			
FTXP25N9		RXP25N9	1,3/2,5/3,0	1,3/3,0/4,0	6,92					A++	4,61			19-40	21-40	10.357,-	<b>12.532,-</b>	20.914,-	<b>25.306,-</b>	31.271,-	<b>37.838,-</b>	
FTXP35N9		RXP35N9	1,3/3,5/4,0	1,3/4,0/4,8	6,62					A++	4,64			20-43	21-40	11.594,-	<b>14.029,-</b>	23.415,-	<b>28.332,-</b>	35.009,-	<b>42.361,-</b>	
FTXP50N		RXP50N	1,7/5,0/6,0	1,7/6,0/7,7	A++	7,30	A+	4,10	27-43	30-42	-10~46	-15~18	15.970,-	<b>19.324,-</b>	31.940,-	<b>38.647,-</b>	47.910,-	<b>57.971,-</b>				
FTXP60N		RXP60N	1,7/6,0/7,0	1,7/7,0/8,0					6,82	A+			4,10	30-45	32-44	18.430,-	<b>22.300,-</b>	36.863,-	<b>44.604,-</b>	55.293,-	<b>66.905,-</b>	
FTXP71N		RXP71N	2,3/7,1/7,3	2,3/8,2/9,0					6,20	A+			4,01	32-46	33-45	22.118,-	<b>26.763,-</b>	44.235,-	<b>53.524,-</b>	66.353,-	<b>80.287,-</b>	
		FTXF20E	RXF20E	1,3/2,0/2,6	1,3/2,5/3,5	A++	6,15	A++	4,10	20-39	21-39	-10~46	-15~18	7.862,-	<b>9.514,-</b>	16.713,-	<b>20.222,-</b>	24.575,-	<b>29.736,-</b>			
	FTXF25E	RXF25E	1,3/2,5/3,0	1,3/2,8/4,0	6,22					A++	4,06			20-40	21-40	8.065,-	<b>9.759,-</b>	17.757,-	<b>21.486,-</b>	25.822,-	<b>31.245,-</b>	
	FTXF35E	RXF35E	1,3/3,3/3,8	1,3/3,5/4,8	6,21					A+	4,06			20-43	21-40	8.714,-	<b>10.544,-</b>	18.260,-	<b>22.095,-</b>	26.974,-	<b>32.639,-</b>	
	FTXF42E	RXF42E	1,4/4,2/4,3	1,4/4,6/5,0	A++	6,15	A++	4,01	22-45	22-44	-10~46	-15~18	10.456,-	<b>12.652,-</b>	21.909,-	<b>26.509,-</b>	32.365,-	<b>39.161,-</b>				
	FTXF50D	RXF50D	1,7/5,0/6,0	1,7/6,0/7,7					6,15	A+			4,01	31-43	30-42	13.842,-	<b>16.749,-</b>	27.872,-	<b>33.725,-</b>	41.714,-	<b>50.474,-</b>	
	FTXF60D	RXF60D	1,7/6,0/7,0	1,7/6,4/8,0					6,15	A+			4,01	33-45	32-44	16.056,-	<b>19.427,-</b>	32.112,-	<b>38.856,-</b>	48.168,-	<b>58.283,-</b>	
	FTXF71D	RXF71D	2,3/7,1/7,3	2,3/8,2/9,0	5,15	A+	4,01	34-46	33-45	23.088,-	<b>27.936,-</b>	47.435,-	<b>57.397,-</b>	70.523,-	<b>85.333,-</b>							
	FVXM25A9	RXM25R9	1,3/2,4/3,5	1,3/3,4/4,7	A+++	8,55	A+++	2,30	20-38	19-38	-10~43	-15~18	27.768,-	<b>33.599,-</b>	30.585,-	<b>37.008,-</b>	58.353,-	<b>70.607,-</b>				
	FVXM35A9	RXM35R9	1,4/3,4/4,0	1,4/4,5/5,8					8,11	2,80			20-39	19-39	32.862,-	<b>39.763,-</b>	35.804,-	<b>43.323,-</b>	68.666,-	<b>83.086,-</b>		
	FVXM50A9	RXM50A	1,4/5,0/5,8	1,4/5,8/8,1					7,30	A+			4,10	27-44	29-46	38.577,-	<b>46.678,-</b>	46.511,-	<b>56.278,-</b>	85.088,-	<b>102.956,-</b>	
	FDXM25F9	RXM25R9	-/2,4/-	-/3,20/-	A+	5,68	A+	4,24	27-35	27-35	-10~46	-15~18	15.357,-	<b>18.582,-</b>	30.585,-	<b>37.008,-</b>	45.942,-	<b>55.590,-</b>				
	FDXM35F9	RXM35R9	-/3,4/-	-/4,00/-									A	5,26	A	3,88	19.269,-	<b>23.316,-</b>	35.804,-	<b>43.323,-</b>	55.073,-	<b>66.639,-</b>
	FDXM50F9	RXM50A	1,7/5,0/5,3	1,7/5,8/6,0									A+	5,77	A	3,93	30.704,-	<b>37.152,-</b>	46.511,-	<b>56.278,-</b>	77.215,-	<b>93.430,-</b>
	FDXM60F9	RXM60R	1,7/6,0/6,5	1,7/7,0/7,1									A	5,56	A	3,80	39.902,-	<b>48.281,-</b>	53.497,-	<b>64.731,-</b>	93.398,-	<b>113.012,-</b>

Poznámka: chladič typ R-32, GWP 675; \*Nominální výkon; \*\* Sazba DPH 21 % může být za splnění všech zákonných předpokladů u některých produktů snížena na sazbu 15 %. Pro více informací kontaktujte prodejce Daikin.

# MXM multisplit kombinace

Jednotky		2MXM40A9	2MXM50A9	2MXM68A9	3MXM40A9	3MXM52A9	3MXM68A9	4MXM68A9	4MXM80A9	5MXM90A9	4MWXM52A9	Cena vnitřní jednotky (CZK)	
												bez DPH	s DPH (21%)**
<b>Stylish</b>  CW  CS  CB	CTXA15CW	•	•	•	•	•	•	•	•	•	•	22.860,-	<b>27.661,-</b>
	CTXA15CB	•	•	•	•	•	•	•	•	•	•	23.317,-	<b>28.213,-</b>
	CTXA15CS	•	•	•	•	•	•	•	•	•	•	24.795,-	<b>30.002,-</b>
	FTXA20CW	•	•	•	•	•	•	•	•	•	•	24.065,-	<b>29.118,-</b>
	FTXA20CB	•	•	•	•	•	•	•	•	•	•	24.547,-	<b>29.702,-</b>
	FTXA20CS	•	•	•	•	•	•	•	•	•	•	26.085,-	<b>31.563,-</b>
	FTXA25CW	•	•	•	•	•	•	•	•	•	•	25.340,-	<b>30.661,-</b>
	FTXA25CB	•	•	•	•	•	•	•	•	•	•	25.847,-	<b>31.275,-</b>
	FTXA25CS	•	•	•	•	•	•	•	•	•	•	27.276,-	<b>33.004,-</b>
	FTXA35CW	•	•	•	•	•	•	•	•	•	•	29.969,-	<b>36.262,-</b>
	FTXA35CB	•	•	•	•	•	•	•	•	•	•	30.567,-	<b>36.986,-</b>
	FTXA35CS	•	•	•	•	•	•	•	•	•	•	32.203,-	<b>38.965,-</b>
	FTXA42CW	•	•	•	•	•	•	•	•	•	•	35.281,-	<b>42.690,-</b>
	FTXA42CB	•	•	•	•	•	•	•	•	•	•	35.985,-	<b>43.542,-</b>
	FTXA42CS	•	•	•	•	•	•	•	•	•	•	38.592,-	<b>46.697,-</b>
FTXA50CW	•	•	•	•	•	•	•	•	•	•	37.151,-	<b>44.953,-</b>	
FTXA50CB	•	•	•	•	•	•	•	•	•	•	37.893,-	<b>45.851,-</b>	
FTXA50CS	•	•	•	•	•	•	•	•	•	•	39.643,-	<b>47.968,-</b>	
<b>Emura</b>  AW  AS  AB	FTXJ20AW	•	•	•	•	•	•	•	•	•	•	27.673,-	<b>33.485,-</b>
	FTXJ20AS	•	•	•	•	•	•	•	•	•	•	29.998,-	<b>36.297,-</b>
	FTXJ20AB	•	•	•	•	•	•	•	•	•	•	28.229,-	<b>34.157,-</b>
	FTXJ25AW	•	•	•	•	•	•	•	•	•	•	29.141,-	<b>35.260,-</b>
	FTXJ25AS	•	•	•	•	•	•	•	•	•	•	31.367,-	<b>37.955,-</b>
	FTXJ25AB	•	•	•	•	•	•	•	•	•	•	29.724,-	<b>35.966,-</b>
	FTXJ35AW	•	•	•	•	•	•	•	•	•	•	34.465,-	<b>41.702,-</b>
	FTXJ35AS	•	•	•	•	•	•	•	•	•	•	37.033,-	<b>44.810,-</b>
	FTXJ35AB	•	•	•	•	•	•	•	•	•	•	35.152,-	<b>42.534,-</b>
	FTXJ42AW	•	•	•	•	•	•	•	•	•	•	40.572,-	<b>49.093,-</b>
	FTXJ42AS	•	•	•	•	•	•	•	•	•	•	44.381,-	<b>53.701,-</b>
	FTXJ42AB	•	•	•	•	•	•	•	•	•	•	41.383,-	<b>50.073,-</b>
	FTXJ50AW	•	•	•	•	•	•	•	•	•	•	42.723,-	<b>51.695,-</b>
FTXJ50AS	•	•	•	•	•	•	•	•	•	•	45.589,-	<b>55.163,-</b>	
FTXJ50AB	•	•	•	•	•	•	•	•	•	•	43.578,-	<b>52.729,-</b>	
<b>Perfera</b> 	CTXM15A	•	•	•	•	•	•	•	•	•	•	14.198,-	<b>17.180,-</b>
	FTXM20A	•	•	•	•	•	•	•	•	•	•	15.269,-	<b>18.476,-</b>
	FTXM25A	•	•	•	•	•	•	•	•	•	•	16.682,-	<b>20.185,-</b>
	FTXM35A	•	•	•	•	•	•	•	•	•	•	20.062,-	<b>24.275,-</b>
	FTXM42A	•	•	•	•	•	•	•	•	•	•	23.617,-	<b>28.577,-</b>
	FTXM50A	•	•	•	•	•	•	•	•	•	•	28.479,-	<b>34.460,-</b>
	FTXM60R	•	•	•	•	•	•	•	•	•	•	39.981,-	<b>48.377,-</b>
	FTXM71R	•	•	•	•	•	•	•	•	•	•	46.062,-	<b>55.735,-</b>
<b>Comfora</b> 	FTXP20N9	•	•	•	•	•	•	•	•	•	•	9.506,-	<b>11.502,-</b>
	FTXP25N9	•	•	•	•	•	•	•	•	•	•	10.357,-	<b>12.532,-</b>
	FTXP35N9	•	•	•	•	•	•	•	•	•	•	11.594,-	<b>14.029,-</b>
<b>Parapetní</b> 	CVXM20A9	•	•	•	•	•	•	•	•	•	•	27.933,-	<b>33.799,-</b>
	FVXM25A9	•	•	•	•	•	•	•	•	•	•	27.768,-	<b>33.599,-</b>
	FVXM35A9	•	•	•	•	•	•	•	•	•	•	32.862,-	<b>39.763,-</b>
<b>Vestavěná kanálová *</b>  	FDXM25F9	•	•	•	•	•	•	•	•	•	•	15.357,-	<b>18.582,-</b>
	FDXM35F9	•	•	•	•	•	•	•	•	•	•	19.269,-	<b>23.316,-</b>
	FDXM50F9	•	•	•	•	•	•	•	•	•	•	30.704,-	<b>37.152,-</b>
	FDXM60F9	•	•	•	•	•	•	•	•	•	•	39.902,-	<b>48.281,-</b>
	FBA35A9	•	•	•	•	•	•	•	•	•	•	33.377,-	<b>40.386,-</b>
	FBA50A9	•	•	•	•	•	•	•	•	•	•	37.008,-	<b>44.780,-</b>
	FBA60A9**	•	•	•	•	•	•	•	•	•	•	40.000,-	<b>48.401,-</b>
<b>Kazetová (bez dekorálního panelu) *</b> 	FCAG35B	•	•	•	•	•	•	•	•	•	•	26.265,-	<b>31.781,-</b>
	FCAG50B	•	•	•	•	•	•	•	•	•	•	28.248,-	<b>34.181,-</b>
	FCAG60B	•	•	•	•	•	•	•	•	•	•	29.204,-	<b>35.337,-</b>
	FFA25A9	•	•	•	•	•	•	•	•	•	•	26.981,-	<b>32.647,-</b>
	FFA35A9	•	•	•	•	•	•	•	•	•	•	28.532,-	<b>34.524,-</b>
<b>Podstropní *</b> 	FFA50A9	•	•	•	•	•	•	•	•	•	•	29.708,-	<b>35.946,-</b>
	FFA60A9	•	•	•	•	•	•	•	•	•	•	40.150,-	<b>48.582,-</b>
	FHA35A9	•	•	•	•	•	•	•	•	•	•	28.495,-	<b>34.479,-</b>
<b>Vestavěná parapetní *</b> 	FHA50A9	•	•	•	•	•	•	•	•	•	•	31.674,-	<b>38.326,-</b>
	FHA60A9	•	•	•	•	•	•	•	•	•	•	35.382,-	<b>42.812,-</b>
	FNA25A9	•	•	•	•	•	•	•	•	•	•	23.046,-	<b>27.886,-</b>
	FNA35A9	•	•	•	•	•	•	•	•	•	•	28.495,-	<b>34.479,-</b>
<b>Nástěnný bojler Multi+</b> 	FNA50A9	•	•	•	•	•	•	•	•	•	•	33.224,-	<b>40.201,-</b>
	FNA60A9	•	•	•	•	•	•	•	•	•	•	36.631,-	<b>44.323,-</b>
<b>EKHWTET90BV3</b> <b>EKHWTET120BV3</b>	EKHWTET90BV3	•	•	•	•	•	•	•	•	•	•	60.504,-	<b>73.210,-</b>
	EKHWTET120BV3	•	•	•	•	•	•	•	•	•	•	61.753,-	<b>74.721,-</b>
<b>Cena venkovní jednotky (CZK)</b>	bez DPH	44.909,-	54.887,-	71.354,-	52.721,-	58.527,-	71.995,-	76.504,-	89.851,-	98.858,-	61.455,-		
	s DPH (21%)**	<b>54.340,-</b>	<b>66.413,-</b>	<b>86.339,-</b>	<b>63.792,-</b>	<b>70.818,-</b>	<b>87.114,-</b>	<b>92.570,-</b>	<b>108.719,-</b>	<b>119.618,-</b>	<b>74.361,-</b>		

\* K těmto výrobkům je třeba objednat navíc příslušný typ ovladače. Prohlédněte si stránky jednotlivých vnitřních jednotek, zda jsou v ceně vnitřních jednotek zahrnuta dálková ovládání a další příslušenství, nebo je třeba je objednat zvlášť. \*\* Pouze 1popt, pro připojení je třeba ještě redukce potrubí - ASYCPiR | \*\*\* Sazba DPH 21 % může být za splnění všech zákonných předpokladů u některých produktů snížena na sazbu 15 %. Pro více informací kontaktujte prodejce Daikin.

## Recyklační poplatky

Produkt	Recyklační poplatek (CZK)	
	bez DPH	s DPH (21%)*
<b>Vnitřní jednotky</b>		
FTXZ25N	27,-	33,-
FTXZ35N	27,-	33,-
FTXZ50N	27,-	33,-
FTXA20CW	27,-	33,-
FTXA20CB	27,-	33,-
FTXA20CS	27,-	33,-
FTXA25CW	27,-	33,-
FTXA25CB	27,-	33,-
FTXA25CS	27,-	33,-
FTXA35CW	27,-	33,-
FTXA35CB	27,-	33,-
FTXA35CS	27,-	33,-
FTXA42CW	27,-	33,-
FTXA42CB	27,-	33,-
FTXA42CS	27,-	33,-
FTXA50CW	27,-	33,-
FTXA50CB	27,-	33,-
FTXA50CS	27,-	33,-
FTXJ20AW	27,-	33,-
FTXJ20AS	27,-	33,-
FTXJ20AB	27,-	33,-
FTXJ25AW	27,-	33,-
FTXJ25AS	27,-	33,-
FTXJ25AB	27,-	33,-
FTXJ35AW	27,-	33,-
FTXJ35AS	27,-	33,-
FTXJ35AB	27,-	33,-
FTXJ42AW	27,-	33,-
FTXJ42AS	27,-	33,-
FTXJ42AB	27,-	33,-
FTXJ50AW	27,-	33,-
FTXJ50AS	27,-	33,-
FTXJ50AB	27,-	33,-
CTXM15A	27,-	33,-
FTXM20A	27,-	33,-
FTXM25A	27,-	33,-
FTXM35A	27,-	33,-
FTXM42A	27,-	33,-
FTXM50A	27,-	33,-
FTXM60R	27,-	33,-
FTXM71R	27,-	33,-
FTXP20N9	27,-	33,-
FTXP25N9	27,-	33,-
FTXP35N9	27,-	33,-
FTXP50N	27,-	33,-
FTXP60N	27,-	33,-
FTXP71N	27,-	33,-

Produkt	Recyklační poplatek (CZK)	
	bez DPH	s DPH (21%)*
FTXF20E	27,-	33,-
FTXF25E	27,-	33,-
FTXF35E	27,-	33,-
FTXF42E	27,-	33,-
FTXF50D	27,-	33,-
FTXF60D	27,-	33,-
FTXF71D	27,-	33,-
FDXM25F9	27,-	33,-
FDXM35F9	27,-	33,-
FDXM50F9	27,-	33,-
FDXM60F9	27,-	33,-
CTXA15AW	27,-	33,-
CTXA15BB	27,-	33,-
CTXA15BS	27,-	33,-
CTXA15BT	27,-	33,-
CTXM15R	27,-	33,-
CVXM20A9	27,-	33,-
FVXM25A9	27,-	33,-
FVXM35A9	27,-	33,-
FVXM50A9	27,-	33,-
FBA35A9	27,-	33,-
FBA50A9	27,-	33,-
FBA60A9	27,-	33,-
FCAG35B	27,-	33,-
FCAG50B	27,-	33,-
FCAG60B	27,-	33,-
FFA25A9	27,-	33,-
FFA35A9	27,-	33,-
FFA50A9	27,-	33,-
FFA60A9	27,-	33,-
FHA35A9	27,-	33,-
FHA50A9	27,-	33,-
FHA60A9	27,-	33,-
FNA25A9	27,-	33,-
FNA35A9	27,-	33,-
FNA50A9	27,-	33,-
FNA60A9	27,-	33,-
FTXTA30BB/BW	27,-	33,-
FTXTM30R	27,-	33,-
FTXTM40R	27,-	33,-
FTXTP25M	27,-	33,-
FTXTP35M	27,-	33,-
FVXM25A	27,-	33,-
FVXM35A	27,-	33,-
EKHWT90BV3	57,-	69,-
EKHWT120BV3	57,-	69,-

Produkt	Recyklační poplatek (CZK)	
	bez DPH	s DPH (21%)*
<b>Venkovní jednotky</b>		
RXZ25N	86,-	104,-
RXZ35N	86,-	104,-
RXZ50N	86,-	104,-
RXA20A9	57,-	69,-
RXA25A9	57,-	69,-
RXA35A9	57,-	69,-
RXA42B9	86,-	104,-
RXA50B	86,-	104,-
RXJ20A	57,-	69,-
RXJ25A	57,-	69,-
RXJ35A	57,-	69,-
RXJ42A	86,-	104,-
RXJ50A	86,-	104,-
RXM20A	57,-	69,-
RXM25A	57,-	69,-
RXM35A	57,-	69,-
RXM42A	86,-	104,-
RXM50A	86,-	104,-
RXM60R	86,-	104,-
RXM71R	86,-	104,-
RXP20N	57,-	69,-
RXP25N	57,-	69,-
RXP35N	57,-	69,-
RXP50N	86,-	104,-
RXP60N	86,-	104,-
RXP71N	86,-	104,-
RXF20E	57,-	69,-
RXF25E	57,-	69,-
RXF35E	57,-	69,-
RXF42E	57,-	69,-
RXF50D	86,-	104,-
RXF60D	86,-	104,-
RXF71D	86,-	104,-
RXM25R9	57,-	69,-
RXM35R9	57,-	69,-
RXM50A	86,-	104,-
2MXM40A9	57,-	69,-
2MXM50A9	57,-	69,-
2MXM68A9	86,-	104,-
3MXM40A9	86,-	104,-
3MXM52A9	86,-	104,-
3MXM68A9	86,-	104,-
4MXM68A9	86,-	104,-
4MXM80A9	86,-	104,-
5MXM90A9	86,-	104,-
4MWXM52A9	86,-	104,-
RXTA30B	57,-	69,-
RXTM30R	57,-	69,-
RXTM40R	57,-	69,-
RXTP25R	57,-	69,-
RXTP35R	57,-	69,-

Produkt	Recyklační poplatek (CZK)	
	bez DPH	s DPH (21%)*
<b>Čističky vzduchu</b>		
MCK55W	13,-	16,-
MC55W	13,-	16,-
MCK70Y	13,-	16,-
MC30Y	13,-	16,-

\* Sazba DPH 21 % může být za splnění všech zákonných předpokladů u některých produktů snížena na sazbu 15 %. Pro více informací kontaktujte prodejce Daikin.

Tato publikace je určena pouze pro informaci a nepředstavuje závaznou nabídku společnosti Daikin Europe N.V. Společnost Daikin Europe N.V. sestavila obsah této publikace podle svých nejlepších vědomostí. Nepřebíráme žádné výslovné nebo z okolností vyplývající záruky úplnosti, přesnosti, spolehlivosti nebo vhodnosti pro určitý účel vztahující se na obsah, produkty a služby zde zmíněné. Technické údaje podléhají změnám bez předchozího upozornění. Společnost Daikin Europe N.V. výslovně odmítá jakoukoliv zodpovědnost za jakékoliv přímé či nepřímé škody v nejšířším slova smyslu, které by mohly vzniknout z použití a/nebo interpretace této publikace, nebo by se k ní mohly vztahovat. Veškerý obsah je předmětem autorských práv společnosti Daikin Europe N.V.



ZDRAVÍM VÁS, JSEM  
DAIKIN EMURA



NASKENUJTE MĚ —  
NĚCO VÁM CHCI ŘÍCT

## DESIGN, který mluví sám za sebe

Nová jednotka Daikin Emura zaujme na první pohled a zlepšuje pohodu lidí v domácnosti. Jednotka Daikin Emura je dostupná v bílém, stříbrném a černém provedení, má pozoruhodný design s jemnými stínovými liniemi, nabízí další inteligentní funkce a větší uživatelský komfort díky zjednodušenému dálkovému ovládání a skvělým funkcím aplikace. Venkovní jednotka s upravenou konstrukcí je dostupná pro řešení typu split i multisplit.



Další informace najdete na webu [www.daikin.cz](http://www.daikin.cz)

**DAIKIN AIRCONDITIONING CENTRAL EUROPE – CZECH REPUBLIC spol. s r.o.**

Budějovická 778/3a, 140 00 Praha 4 – Michle · Tel.: +420 221 715 700, Fax: +420 221 715 701 · e-mail: [office@daikin.cz](mailto:office@daikin.cz) · [www.daikin.cz](http://www.daikin.cz)

Produkty Daikin distribuuje:



Společnost Daikin Europe N.V. se podílí na programu Eurovent pro certifikaci jednotek fan coil a systémů s proměnným průtokem chladiva. Zkontrolujte platnost certifikátu na adrese: [www.eurovent-certification.com](http://www.eurovent-certification.com)



Tato publikace je určena pouze pro informaci a nepředstavuje závaznou nabídku společnosti Daikin Europe N.V. Společnost Daikin Europe N.V. sestavila obsah této publikace podle svých nejlepších vědomostí. Nepřebíráme žádné výslovné nebo z okolností vyplývající záruky úplnosti, přesnosti, spolehlivosti nebo vhodnosti pro určitý účel vztahující se na obsah, produkty a služby zde zmíněné. Technické údaje podléhají změnám bez předchozího upozornění. Společnost Daikin Europe N.V. výslovně odmítá jakoukoliv zodpovědnost za jakékoliv přímé či nepřímé škody v nejšířším slova smyslu, které by mohly vzniknout z použití a/nebo interpretace této publikace, nebo by se k ní mohly vztahovat. Veškerý obsah je předmětem autorských práv společnosti Daikin Europe N.V.

Katalog | leden 2024  
Vyhraujeme si právo na chyby tisku a změny modelu.